

Hliníkové profily pro LED pásky

AULIX lighting

návrhy osvětlení a prodej svítidel
inteligentní systémy, vypínače

SVĚTELNÉ STUDIO

Náměstí Na Sádkách 705
252 41 Dolní Břežany (Praha západ)

Telefon: +420 246 083 152

Mobil.: +420 702 061 783

E-mail: studio@aulix.cz

Web: www.aulix.cz

E-shop: <http://obchod.aulix.cz>

Sledujte nás také na sociálních sítích:



Kód	Typ	Strana	Kód	Typ	Strana	Kód	Typ	Strana
ML-761.001.02.X	PG	11	ML-761.022.02.X	PH	13	ML-761.054.02.X	RT	35
ML-761.001.07.X	PC	25	ML-761.023.02.X	PH	13	ML-761.055.02.X	RT	35
ML-761.001.43.X	PQ	14	ML-761.023.43.X	PA	10	ML-761.056.02.X	RT	35
ML-761.002.02.X	PG	11	ML-761.024.02.X	VR	46	ML-761.060.02.X	ZP	36
ML-761.002.07.X	PT	7	ML-761.024.43.X	RA	29	ML-761.061.02.X	ZP	36
ML-761.002.43.X	PQ	14	ML-761.025.02.X	VR	46	ML-761.062.02.X	NT	53
ML-761.003.02.X	PG	11	ML-761.025.43.X	PF	23	ML-761.063.02.X	NT	53
ML-761.003.07.X	PT	7	ML-761.026.02.X	VR	46	ML-761.064.02.X	NT	53
ML-761.003.43.X	PQ	14	ML-761.026.43.X	VD	52	ML-761.065.02.X	AT	83
ML-761.004.02.X	PO	24	ML-761.027.02.X	VS	47	ML-761.066.02.X	AT	83
ML-761.004.07.X	PZ	22	ML-761.027.43.X	NB	55	ML-761.067.02.X	AT	83
ML-761.004.43.X	PR	15	ML-761.028.02.X	VS	47	ML-761.068.02.X	BH	59
ML-761.005.02.X	PO	24	ML-761.028.43.X	PV	9	ML-761.069.02.X	BH	59
ML-761.005.07.X	AD	70	ML-761.029.02.X	VS	47	ML-761.070.02.X	BH	59
ML-761.005.43.X	PS	17	ML-761.029.43.X	VN	45	ML-761.071.02.X	BD	57
ML-761.006.02.X	PD	20	ML-761.030.02.X	AE	71	ML-761.072.02.X	BD	57
ML-761.006.07.X	AH	72	ML-761.030.43.X	AF	77	ML-761.073.02.X	BL	62
ML-761.006.43.X	PS	17	ML-761.031.02.X	AE	71	ML-761.074.02.X	BQ	63
ML-761.007.02.X	PD	20	ML-761.031.43.X	AJ	80	ML-761.075.02.X	BV	61
ML-761.007.07.X	ZX	37	ML-761.032.02.X	VL	50	ML-761.076.02.X	BV	61
ML-761.007.43.X	PS	17	ML-761.032.43.X	ZK	44	ML-761.077.02.X	ST	64
ML-761.008.02.X	PD	20	ML-761.033.02.X	VL	50	ML-761.078.02.X	ST	64
ML-761.008.07.X	ZX	37	ML-761.033.43.X	AB	81	ML-761.079.02.X	ST	64
ML-761.008.43.X	PF	23	ML-761.034.02.X	VL	50	ML-761.080.02.X	SD	65
ML-761.009.02.X	PB	21	ML-761.034.43.X	AB	81	ML-761.081.02.X	SD	65
ML-761.009.07.X	ZN	42	ML-761.035.02.X	AC	69	ML-761.082.02.X	SD	65
ML-761.009.43.X	PF	23	ML-761.035.43.X	AB	81	ML-761.083.02.X	AK	73
ML-761.010.02.X	PB	21	ML-761.036.02.X	AC	69	ML-761.084.02.X	AK	73
ML-761.010.07.X	NV	56	ML-761.036.43.X	AG	75	ML-761.085.02.X	BL	62
ML-761.010.43.X	VO	48	ML-761.037.02.X	AC	69	ML-761.086.02.X	BL	62
ML-761.011.02.X	PB	21	ML-761.037.43.X	AR	78	ML-761.087.02.X	BQ	63
ML-761.011.07.X	BR	58	ML-761.038.43.X	AS	79	ML-761.088.02.X	BQ	63
ML-761.011.43.X	VO	48	ML-761.039.43.X	AZ	76	ML-761.089.02.X	PN	26
ML-761.012.02.X	PP	16	ML-761.041.02.X	RS	30	ML-761.090.02.X	PN	26
ML-761.012.07.X	BK	60	ML-761.041.43.X	AN	82	ML-761.091.02.X	ZT	43
ML-761.012.43.X	VO	48	ML-761.042.02.X	RS	30	ML-761.092.02.X	RN	34
ML-761.013.02.X	PP	16	ML-761.043.02.X	RS	30	ML-761.093.02.X	RN	34
ML-761.013.43.X	VT	49	ML-761.043.43.X	DP	85	ML-761.094.02.X	RN	34
ML-761.014.02.X	PP	16	ML-761.044.02.X	RL	32	ML-761.095.02.X	PE	19
ML-761.014.43.X	VT	49	ML-761.044.43.X	DR	86	ML-761.096.02.X	PE	19
ML-761.015.02.X	PX	18	ML-761.045.02.X	RL	32	ML-761.097.02.X	PE	19
ML-761.015.07.X	PI	12	ML-761.045.43.X	DS	87	ML-761.098.02.X	VB	51
ML-761.015.43.X	VT	49	ML-761.046.02.X	RL	32	ML-761.099.02.X	VB	51
ML-761.016.02.X	PX	18	ML-761.047.02.X	RD	31	ML-761.113.07.X	SH	67
ML-761.016.07.X	PI	12	ML-761.047.43.X	PK2	8	ML-761.114.07.X	SQ	68
ML-761.017.02.X	PX	18	ML-761.048.02.X	RD	31	ML-761.117.07.X	PJ	27
ML-761.017.43.X	ZQ	40	ML-761.049.02.X	RD	31	ML-761.118.07.X	PL	28
ML-761.018.43.X	ZR	41	ML-761.049.43.X	DC	84	ML-761.122.02.X	SX	66
ML-761.019.43.X	NS	54	ML-761.050.02.X	RH	33	ML-761.301.02.X	VB	51
ML-761.020.43.X	NS	54	ML-761.050.43.9	AL	74	ML-761.302.02.X	ZD	38
ML-761.021.02.X	PH	13	ML-761.051.02.X	RH	33	ML-761.303.02.X	ZE	39
ML-761.021.43.X	NS	54	ML-761.053.02.X	AK	73			

Přisazené



Přisazený hliníkový profil 10x8 mm - pro pásy do šíře 6 mm



Přisazený hliníkový profil 10x13 mm - pro pásy do šíře 8 mm



Přisazený hliníkový profil 8x12 mm - pro pásy do šíře 5 mm

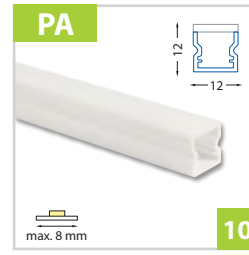

Přisazený PMMA profil 12x12 mm - pro pásy do šíře 8 mm

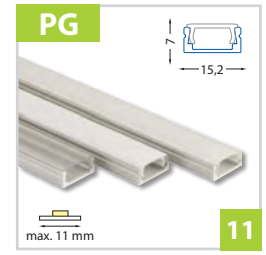

Přisazený hliníkový profil 15x7 mm - pro pásy do šíře 11 mm

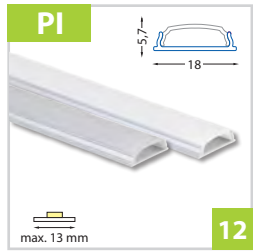

Přisazený hliníkový profil 18x6 mm, ohebný - pro pásy do šíře 13 mm



Přisazený hliníkový profil 17x8 mm - pro pásy do šíře 12 mm

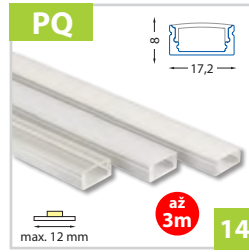

Přisazený hliníkový profil 17x8 mm - pro pásy do šíře 12 mm



Přisazený hliníkový profil 17x13 mm s čočkou - pro pásy do šíře 12 mm



Přisazený hliníkový profil 16x13 mm - pro pásy do šíře 11 mm



Přisazený hliníkový profil 17x15 mm - pro pásy do šíře 12 mm



Přisazený hliníkový profil 30x7 mm - pro pásy do šíře 12 mm



Přisazený hliníkový profil 19x8 mm - pro pásy do šíře 10 mm

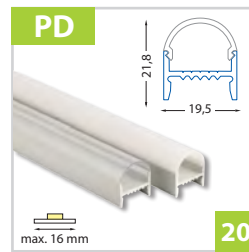

Přisazený hliníkový profil 20x22 mm - pro pásy do šíře 16 mm

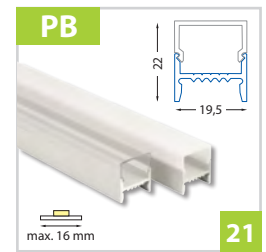

Přisazený hliníkový profil 20x22 mm - pro pásy do šíře 16 mm

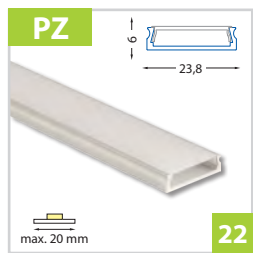

Přisazený hliníkový profil 24x6 mm - pro pásy do šíře 20 mm



Přisazený hliníkový profil 24x10 mm - pro pásy do šíře 20 mm

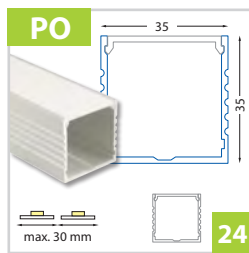

Přisazený hliníkový profil 35x35 mm - pro dva pásy do šíře 15 mm

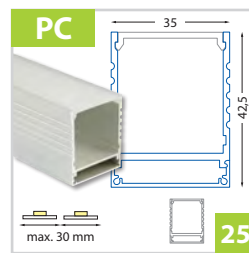

Přisazený hliníkový profil 35x43 mm - pro dva pásy do šíře 15 mm

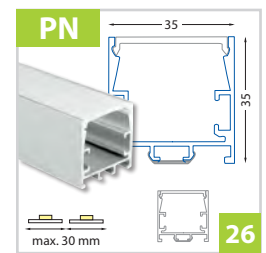

Přisazený hliníkový profil 35x35 mm - pro dva pásy do šíře 12 mm

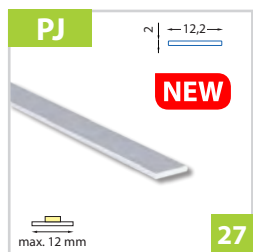

Přisazený hliníkový profil 12x2 mm - pro LED pásy do šíře 12 mm



Přisazený hliníkový profil 25x5 mm - pro 2 LED pásy do šíře 12 mm

Rohové

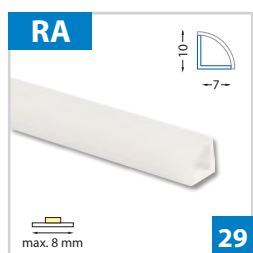

Rohový PMMA profil 7x10 mm - pro pásy do šíře 8 mm

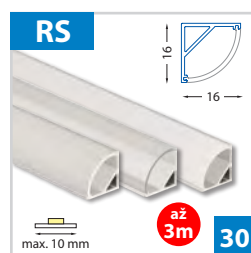

Rohový hliníkový profil 16x16 mm - pro pásy do šíře 10 mm

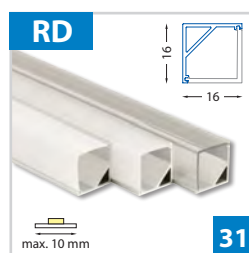

Rohový hliníkový profil 16x16 mm - pro pásy do šíře 10 mm

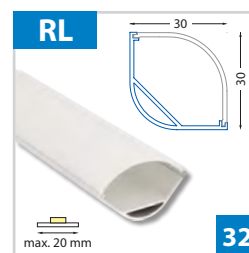

Rohový hliníkový profil 30x30 mm - pro pásy do šíře 20 mm

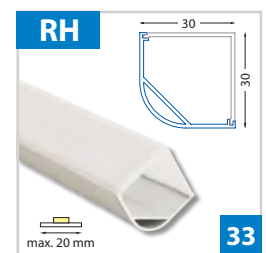

Rohový hliníkový profil 30x30 mm - pro pásy do šíře 20 mm

Rohové



Rohový hliníkový profil 19x15 mm - pro pásy do šíře 10 mm



Rohový hliníkový profil 19x19 mm - pro pásy do šíře 12 mm

Závěsné

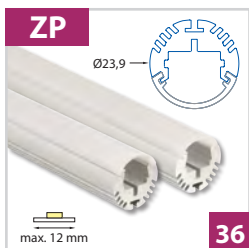

Závěsný kruhový hliníkový profil Ø 24 mm - pro pásy do šíře 12 mm



Závěsný hliníkový profil Ø 21 mm - pro pásy do šíře 12 mm



Závěsný hliníkový profil 15x30 mm - pro pásy do šíře 8 mm



Závěsný hliníkový profil 15x30 mm - pro pásy do šíře 8 mm

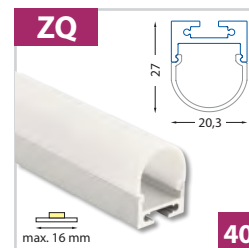

Závěsný hliníkový profil 20x27 mm - pro pásy do šíře 16 mm

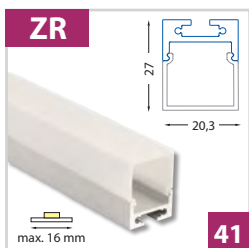

Závěsný hliníkový profil 20x27 mm - pro pásy do šíře 16 mm

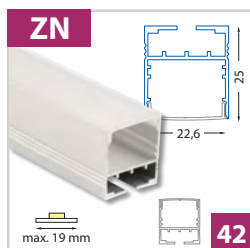

Závěsný hliníkový profil 23x25 mm - pro pásy do šíře 19 mm

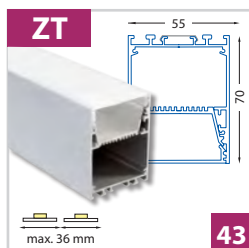

Závěsný hliníkový profil 55x70 mm - pro dva pásy do šíře 18 mm

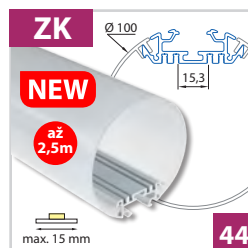

Závěsný hliníkový profil Ø 100 mm - pro pásy do šíře 15 mm

Vestavné



Vestavný hliníkový profil 13x12 mm - pro pásy do šíře 5 mm

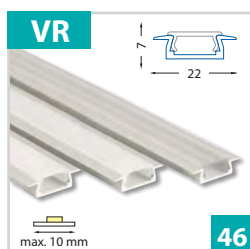

Vestavný hliníkový profil 22x7 mm - pro pásy do šíře 10 mm

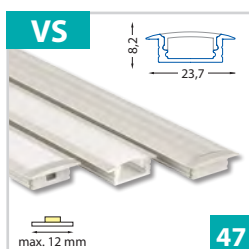

Vestavný hliníkový profil 24x8 mm - pro pásy do šíře 12 mm

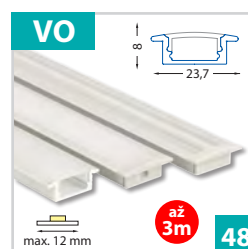

Vestavný hliníkový profil 24x8 mm - pro pásy do šíře 12 mm

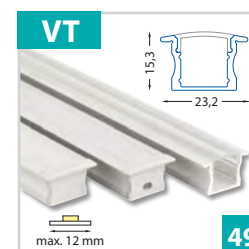

Vestavný hliníkový profil 23x15 mm - pro pásy do šíře 12 mm

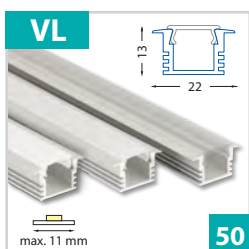

Vestavný hliníkový profil 22x13 mm - pro pásy do šíře 11 mm

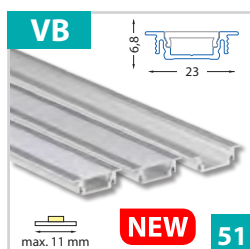

Vestavný hliníkový profil 23x7 mm - pro pásy do šíře 11 mm

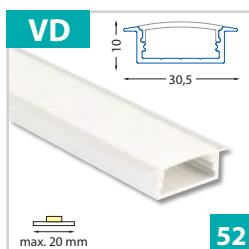

Vestavný hliníkový profil 31x10 mm - pro pásy do šíře 20 mm

Nástěnné



Nástěnný hliníkový profil 18x41 mm
- pro pásy do šíře 12 mm

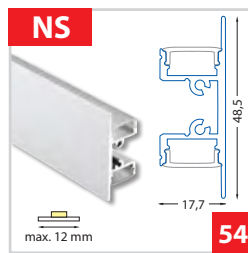

Nástěnný hliníkový profil 18x49 mm
- pro pásy do šíře 12 mm

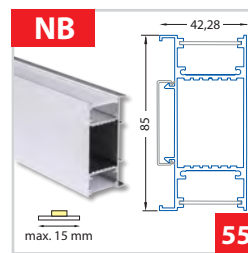

Nástěnný hliníkový profil 42x85 mm
- pro pásy do šíře 15 mm

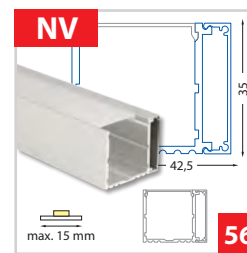

Nástěnný hliníkový profil 43x35 mm
- pro pásy do šíře 15 mm

Nášlapné

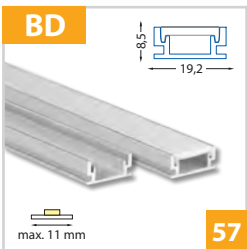

Nášlapný hliníkový profil 19x9 mm
- pro pásy do šíře 11 mm

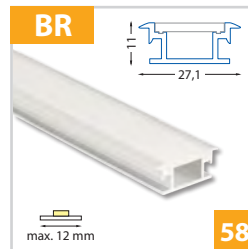

Nášlapný hliníkový profil 27x11 mm
- pro pásy do šíře 12 mm

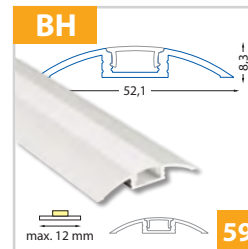

Nášlapný hliníkový profil 52x8 mm
- pro pásy do šíře 12 mm

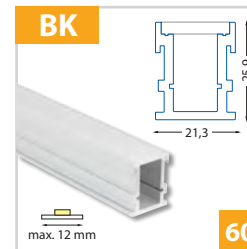

Nášlapný hliníkový profil 21x26 mm
- pro pásy do šíře 12 mm

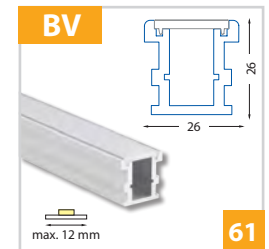

Nášlapný hliníkový profil 26x26 mm
- pro pásy do šíře 12 mm

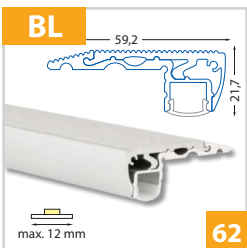

Nášlapný hliníkový profil 59x22 mm
- pro pásy do šíře 12 mm

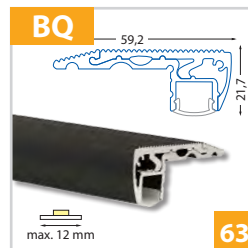

Nášlapný hliníkový profil 59x22 mm,
černá barva - pro pásy do šíře 12 mm

Pro sklo



Speciální hliníkový profil, na sklo
6 mm - pro pásy do šíře 12 mm

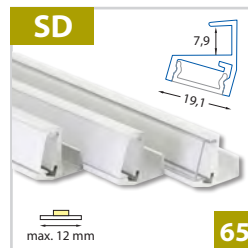

Speciální hliníkový profil, na sklo
8 mm - pro pásy do šíře 12 mm

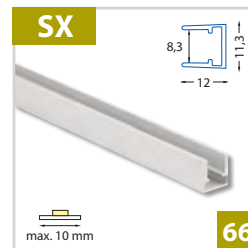

Speciální hliníkový profil, na sklo
8 mm - pro pásy do šíře 10 mm

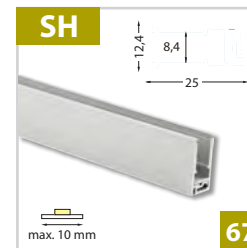

Speciální hliníkový profil, na sklo
8 mm - pro pásy do šíře 10 mm



Speciální hliníkový profil, na sklo
8 mm - pro pásy do šíře 12 mm

Pro sádkarton

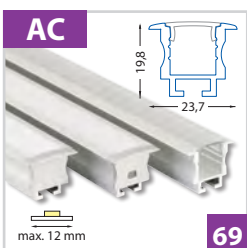

Vestavný hliníkový profil 24x20 mm
- pro pásy do šíře 12 mm

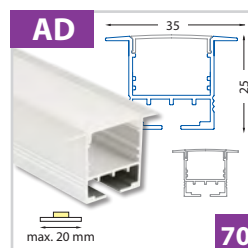

Vestavný hliníkový profil 35x25 mm
- pro pásy do šíře 20 mm

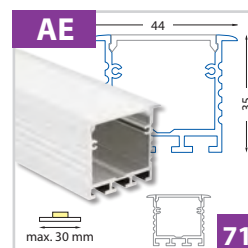

Vestavný hliníkový profil 44x35 mm
- pro pásy do šíře 30 mm

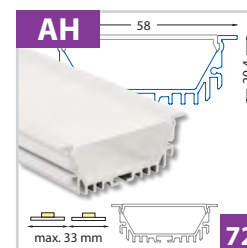

Vestavný hliníkový profil 58x20 mm
- pro dva LED pásy do šíře 16 mm

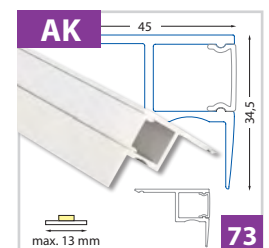

Podhledový hliníkový profil 45x35 mm
- pro pásy do šíře 13 mm

Pro sádkarton

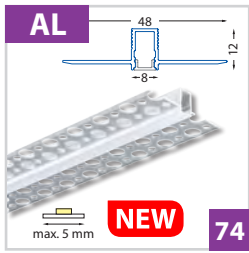

Vestavní hliníkový profil pro sádkarton 48x12 mm - pro pásy do šíře 5 mm

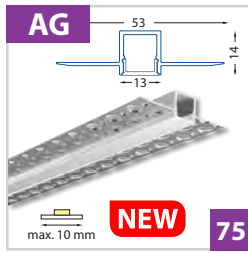

Vestavní hliníkový profil pro sádkarton 53x14 mm - pro pásy do šíře 10 mm

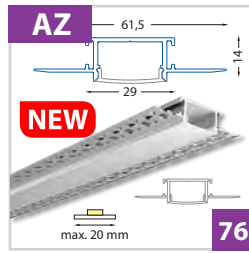

Vestavní hliníkový profil pro sádkarton 62x14 mm - pro pásy do šíře 20 mm

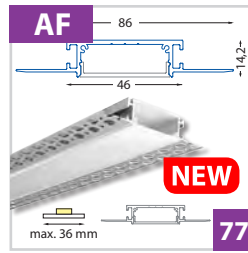

Vestavní hliníkový profil pro sádkarton 88x19 mm - pro pásy do šíře 36 mm

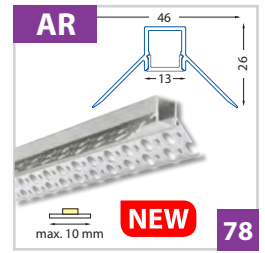

Rohový hliníkový profil pro sádkarton 46x26 mm - pro pásy do šíře 10 mm

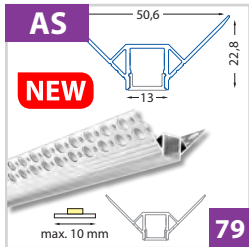

Rohový hliníkový profil pro sádkarton 51x23 mm - pro pásy do šíře 10 mm

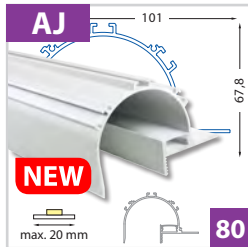

Podhledový hliníkový profil pro sádkarton 101x68 mm - pro pásy do šíře 20 mm

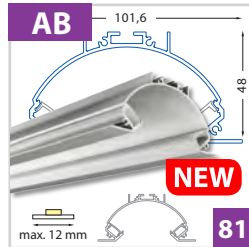

Podhledový hliníkový profil pro sádkarton 102x48 mm - pro pásy do šíře 12 mm

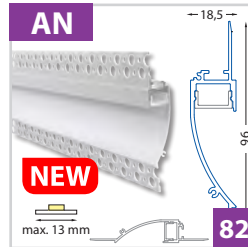

Vestavní hliníkový profil pro sádkarton 19x96 mm - pro pásy do šíře 13 mm

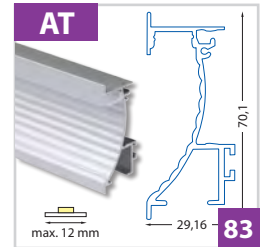

Vestavní hliníkový profil pro sádkarton 29x70 mm - pro pásy do šíře 12 mm

Pro obklady a dlažby



Obkladový hliníkový profil 28x11 mm - pro pásy do šíře 5 mm

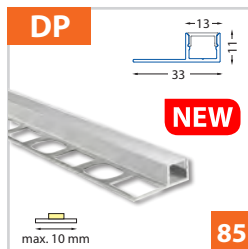

Obkladový hliníkový profil 33x11 mm - pro pásy do šíře 10 mm

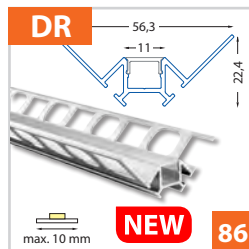

Obkladový hliníkový profil 56x22 mm - pro pásy do šíře 10 mm

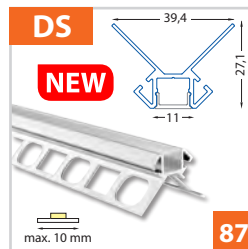

Obkladový hliníkový profil 39x27 mm - pro pásy do šíře 10 mm





PT

max. 6 mm

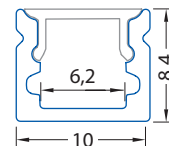
 max.
7,2 W/m

Tento pásek netvoří na mléčném difuzoru viditelné body.

 120 LED/m, 7,2W
24V, IP20 **06A**

Použití

- pro LED pásky do šíře 6 mm
- ideální pro použití s LED pásky SMD 2216 šíře 5 mm
- vhodný pro přisazenou montáž
- instalace také pomocí montážních úchytů
- k chlazení LED pásků a pro jejich snadnější montáž
- kuchyně, ložnice a jiné obytné místnosti
- kancelářské prostory, prodejny...

Instalace

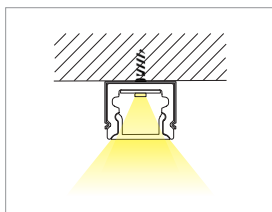
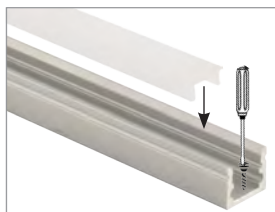

Profil

ML kód	Produkt	Délka	Popis	Difuzor (propustnost)	Cena Kč za 1 m bez DPH
ML-761.002.07.1	Komplet	1 m	Přisazený hliníkový profil 10x8 mm, matný difuzor	matný (80 - 85%)	158,20
ML-761.102.07.1	AL profil				90,70
ML-761.202.07.1	Difuzor				67,60
ML-761.002.07.2	Komplet	2 m	Přisazený hliníkový profil 10x8 mm, matný difuzor	matný (80 - 85%)	128,20
ML-761.102.07.2	AL profil				75,70
ML-761.202.07.2	Difuzor				52,60
ML-761.002.07.9	Komplet	na míru*			184,20
ML-761.003.07.1	Komplet	1 m	Přisazený hliníkový profil 10x8 mm, čirý difuzor	čirý (95%)	158,20
ML-761.102.07.1	AL profil				90,70
ML-761.203.07.1	Difuzor				67,60
ML-761.003.07.2	Komplet	2 m	Přisazený hliníkový profil 10x8 mm, čirý difuzor	čirý (95%)	128,20
ML-761.102.07.2	AL profil				75,70
ML-761.203.07.2	Difuzor				52,60
ML-761.003.07.9	Komplet	na míru*			184,20

Uvedené ceny jsou brutto velkoobchodní ceny v Kč bez DPH
* Profil na míru lze objednat do maximální délky 2 metry

Příslušenství

ML kód	Popis	Obrázek	Cena Kč bez DPH
ML-762.002.07.0	Koncovka bez otvoru pro PT, plast, stříbrná barva, 1 ks		15,80
ML-762.002.07.1	Koncovka s otvorem pro PT, plast, stříbrná barva, 1 ks		15,80
ML-762.102.07.0	Kovový úchyt pro profil PT		4,20

Uvedené ceny jsou brutto velkoobchodní ceny v Kč bez DPH

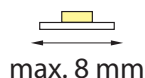

NEW**PK2**

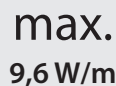
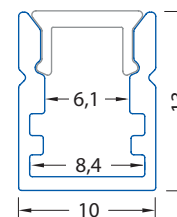
 max. 8 mm

 max.
9,6 W/m

Tento pásek netvoří na mléčném difuzoru viditelné body.

 120 LED/m, 7,2W
24V, IP20 **06A**

Použití

- pro LED pásy do šíře 8 mm
- ideální pro použití s LED pásy SMD 2216 šíře 5 mm
- 8 mm pásek do profilu nelepit - je třeba vsunout
- vhodný pro přisazenou montáž
- instalace pomocí montážních úchytů
- k chlazení LED pásků a pro jejich snadnější montáž
- kuchyně, ložnice a jiné obytné místnosti
- kancelářské prostory, prodejny...

Instalace

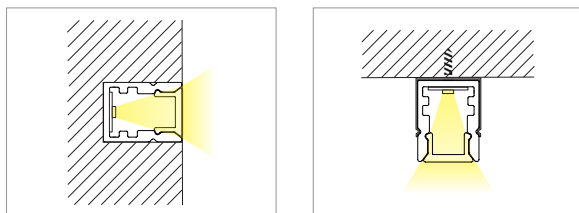

Profil

ML kód	Produkt	Délka	Popis	Difuzor (propustnost)	Cena Kč za 1 m bez DPH
ML-761.047.43.1	Komplet	1 m	Přisazený hliníkový profil 10x13 mm, matný difuzor	matný (80%) 	197,70
ML-761.147.43.1	AL profil				109,30
ML-761.247.43.1	Difuzor				83,30
ML-761.047.43.2	Komplet	2 m			157,70
ML-761.147.43.2	AL profil				89,40
ML-761.247.43.2	Difuzor				68,30
ML-761.047.43.9	Komplet	na míru*			229,70

Uvedené ceny jsou brutto velkoobchodní ceny v Kč bez DPH
* Profil na míru lze objednat do maximální délky 2 metry

Příslušenství

ML kód	Popis	Obrázek	Cena Kč bez DPH
ML-762.047.43.0	Koncovka bez otvoru pro PK2, plast, stříbrná barva, 1 ks		6,30
ML-762.047.43.1	Koncovka s otvorem pro PK2, plast, stříbrná barva, 1 ks		6,30
ML-762.116.43.0	Kovový úchyt pro profil PK, PK2		10,50

Uvedené ceny jsou brutto velkoobchodní ceny v Kč bez DPH

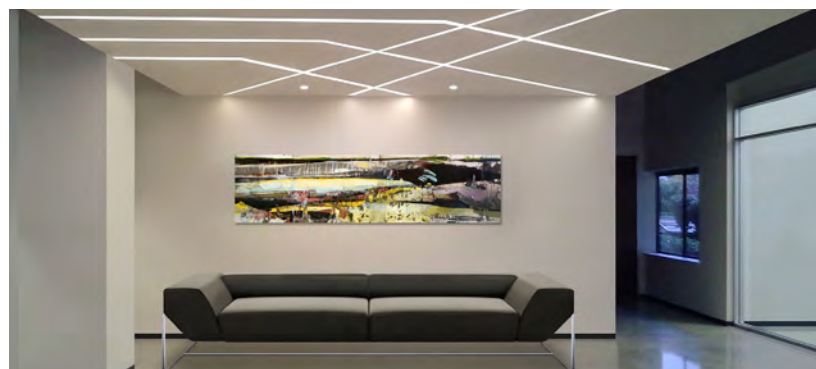



PV

max. 5 mm

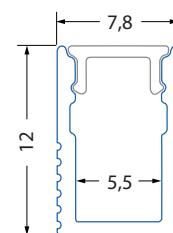
 max.
7,2 W/m

Tento pásek netvoří na matném difuzoru viditelné body.

 120 LED/m, 7,2W
24V, IP20 **06A**

NEW

Použití

- pro LED pásky do šíře 5 mm
- vhodný pro přisazenou montáž
- velmi úzký, ale hluboký profil pro perfektní rozptyl světla
- instalace pomocí úchytů, vrtů, lepidel
- k chlazení LED pásků a pro jejich snadnější montáž
- designový profil pro nábytkové stěny, obytné místnosti, komerční prostory apod.

Instalace

A



B



Profil

ML kód	Produkt	Délka	Popis	Difuzor (propustnost)	Cena Kč za 1 m bez DPH
ML-761.028.43.1	Komplet	1 m	Přisazený hliníkový profil 8x12 mm, matný difuzor		177,10
ML-761.128.43.1	AL profil				99,10
ML-761.228.43.1	Difuzor				78,10
ML-761.028.43.2	Komplet	2 m			147,10
ML-761.128.43.2	AL profil				84,10
ML-761.228.43.2	Difuzor				63,10
ML-761.028.43.9	Komplet	na míru*			207,00

Uvedené ceny jsou brutto velkoobchodní ceny v Kč bez DPH

* Profil na míru lze objednat do maximální délky 2 metry

Příslušenství

ML kód	Popis	Obrázek	Cena Kč bez DPH
ML-762.028.43.0	Koncovka bez otvoru pro PV, šedá barva, plast, 1 ks		7,90
ML-762.028.43.1	Koncovka s otvorem pro PV, šedá barva, plast, 1 ks		7,90
ML-762.128.43.0	Kovový úchyt k profilu PV, 1 ks		10,50

Uvedené ceny jsou brutto velkoobchodní ceny v Kč bez DPH



Tyto pásky netvoří na mléčném difuzoru viditelné body.



PA

max. 8 mm

max. 9,6 W/m

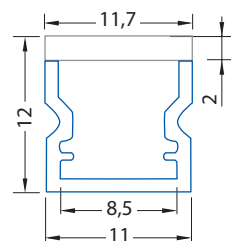

■ navrženo pro dosažení krytí IP67, k utěsnění koncovek použijte silikon

Použití

- pro LED pásky do šíře 8 mm
- vhodný pro montáž do vlhkého prostředí
- použití LED pásků bez lepení
- difuzor je pevně spojen se základnou
- instalace pomocí kovových úchytnů
- kuchyně, koupelny, toalety, sklepy, bazény, sprchy...

Instalace

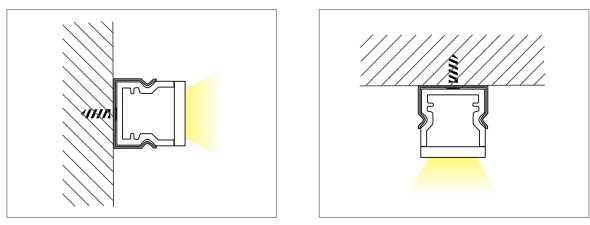

Profil

ML kód	Produkt	Délka	Popis	Difuzor (propustnost)	Cena Kč za 1 m bez DPH
ML-761.023.43.1	Komplet	1 m	Přisazený PMMA vlhkotěsný profil 12x12 mm, mléčný difuzor, komplet	mléčný (52%)	208,10
ML-761.023.43.2		2 m			168,20
ML-761.023.43.9		na míru*			242,20

Uvedené ceny jsou brutto velkoobchodní ceny v Kč bez DPH
* Profil na míru lze objednat do maximální délky 2 metry

Příslušenství

ML kód	Popis	Obrázek	Cena Kč bez DPH
ML-762.023.43.0	Koncovka bez otvoru pro PA, guma, bílá barva, 1 ks		7,90
ML-762.023.43.1	Koncovka s otvorem pro PA, guma, bílá barva, 1 ks		7,90
ML-762.123.43.0	Kovový úchyt pro profil PA		10,50

Uvedené ceny jsou brutto velkoobchodní ceny v Kč bez DPH

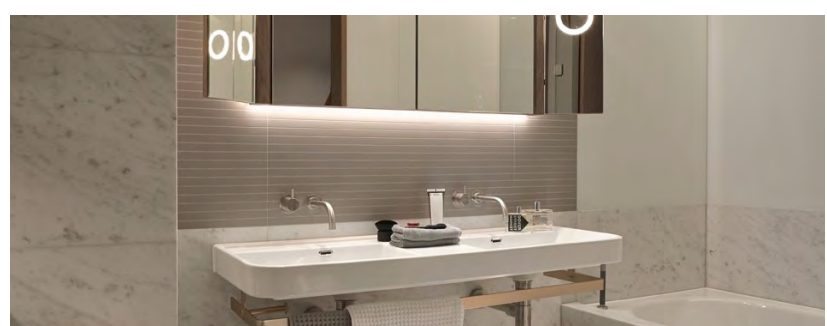



PG

max. 11 mm

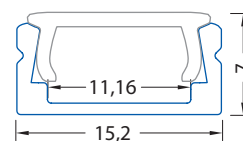
 max.
14 W/m

Tento pásek netvoří na mléčném difuzoru viditelné body.



Použití

- pro LED pásy do šíře 11 mm
- vhodný pro přisazenou montáž a klasické použití LED pásků
- instalace pomocí montážních úchytů
- k chlazení LED pásků a pro jejich snadnější montáž
- kuchyně, ložnice a jiné obytné místnosti
- kancelářské prostory, prodejny...

Instalace

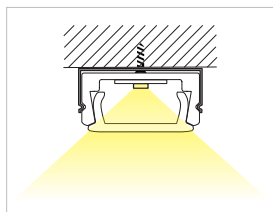
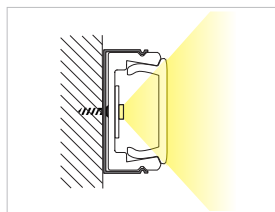

Profil

ML kód	Produkt	Délka	Popis	Difuzor (propustnost)	Cena Kč za 1 m bez DPH
ML-761.001.02.1	Komplet				155,80
ML-761.101.02.1	AL profil	1 m	Přisazený hliníkový profil 15x7 mm, mléčný difuzor	mléčný (70%)	95,80
ML-761.201.02.1	Difuzor				60,00
ML-761.001.02.2	Komplet				115,80
ML-761.101.02.2	AL profil	2 m			75,90
ML-761.201.02.2	Difuzor				39,90
ML-761.001.02.9	Komplet	na míru*			178,90
ML-761.002.02.1	Komplet				155,80
ML-761.101.02.1	AL profil	1 m	Přisazený hliníkový profil 15x7 mm, matný difuzor	matný (80%)	95,80
ML-761.202.02.1	Difuzor				60,00
ML-761.002.02.2	Komplet				115,80
ML-761.101.02.2	AL profil	2 m			75,90
ML-761.202.02.2	Difuzor				39,90
ML-761.002.02.9	Komplet	na míru*			178,90
ML-761.003.02.1	Komplet				155,80
ML-761.101.02.1	AL profil	1 m	Přisazený hliníkový profil 15x7 mm, čirý difuzor	čirý (90%)	95,80
ML-761.203.02.1	Difuzor				60,00
ML-761.003.02.2	Komplet				115,80
ML-761.101.02.2	AL profil	2 m			75,90
ML-761.203.02.2	Difuzor				39,90
ML-761.003.02.9	Komplet	na míru*			178,90

Uvedené ceny jsou brutto velkoobchodní ceny v Kč bez DPH

* Profil na míru lze objednat do maximální délky 2 metry

Příslušenství

ML kód	Popis	Obrázek	Cena Kč bez DPH
ML-762.001.02.0	Koncovka pro PG bez otvoru, plast, stříbrná barva, 1 ks		12,60
ML-762.001.02.1	Koncovka pro PG s otvorem, plast, stříbrná barva, 1 ks		12,60
ML-762.101.02.0	Kovový úchyt pro profil PG		6,30

Uvedené ceny jsou brutto velkoobchodní ceny v Kč bez DPH





PI

max. 13 mm

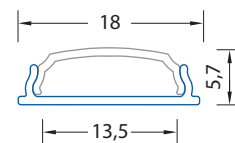
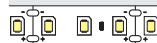
 max.
18 W/m

Tento pásek netvoří na mléčném difuzoru viditelné body.

300 LED/m, 18W
24V, IP20 **08A**

Použití

- OHEBNÝ profil, vhodný pro přisazenou montáž na nerovné povrchy
- pro LED pásky do šíře 13 mm, úhel ohybu profilu maximálně 90°
- instalace pomocí šroubů nebo lepidla
- kuchyně, ložnice a jiné obytné místnosti
- restaurace, vinné sklepy, kancelářské prostory, prodejny, obloukové výklenky, nosné sloupy, točitá schodiště, klenby, nároží s rádiusy, zaoblené rohy...

Instalace

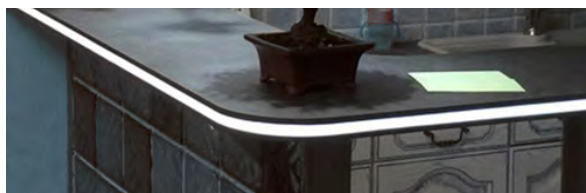
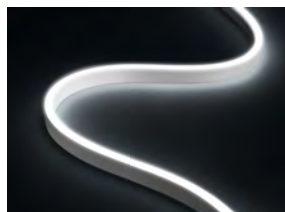
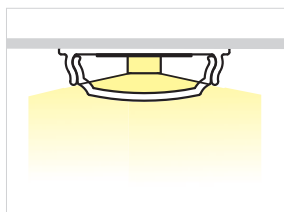

- úhel ohybu max. 90° (vertikálně)
- minimální poloměr ohybu pro tento profil je 200 mm

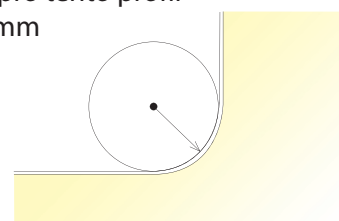

Profil

ML kód	Produkt	Délka	Popis	Difuzor (propustnost)	Cena Kč za 1 m bez DPH		
ML-761.015.07.1	Komplet				221,30		
ML-761.115.07.1	AL profil	1 m	Přisazený hliníkový profil, ohebný, 18x6 mm, mléčný difuzor	mléčný (52%)	120,10		
ML-761.215.07.1	Difuzor				101,20		
ML-761.015.07.2	Komplet						191,30
ML-761.115.07.2	AL profil	2 m			105,10		
ML-761.215.07.2	Difuzor				86,20		
ML-761.015.07.9	Komplet	na míru*					260,00
ML-761.016.07.1	Komplet				221,30		
ML-761.115.07.1	AL profil	1 m	Přisazený hliníkový profil, ohebný, 18x6 mm, matný difuzor	matný (68%)	120,10		
ML-761.216.07.1	Difuzor				101,20		
ML-761.016.07.2	Komplet						191,30
ML-761.115.07.2	AL profil	2 m			105,10		
ML-761.216.07.2	Difuzor				86,20		
ML-761.016.07.9	Komplet	na míru*					260,00

Uvedené ceny jsou brutto velkoobchodní ceny v Kč bez DPH
* Profil na míru lze objednat do maximální délky 2 metry

Příslušenství

ML kód	Popis	Obrázek	Cena Kč bez DPH
ML-762.015.07.0	Koncovka bez otvoru pro PI, plast, stříbrná barva, 1 ks		15,80
ML-762.015.07.1	Koncovka s otvorem pro PI, plast, stříbrná barva, 1 ks		15,80

Uvedené ceny jsou brutto velkoobchodní ceny v Kč bez DPH

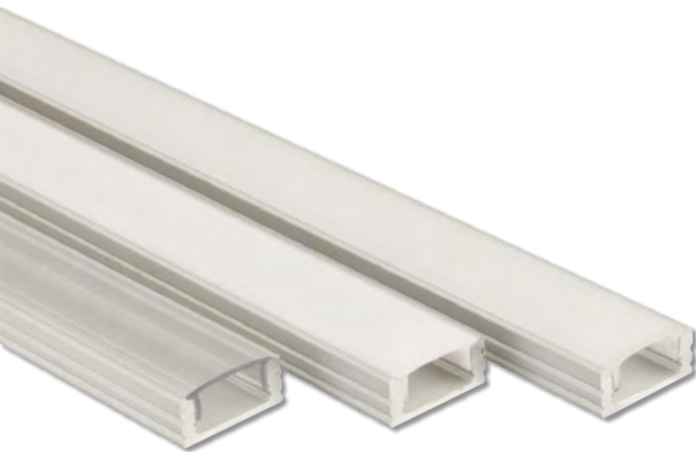

PH

max. 12 mm

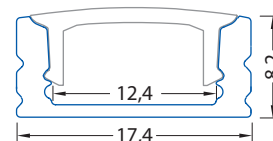
 max.
19,2 W/m

Tyto pásky netvoří na mléčném difuzoru viditelné body.



Použití

- pro LED pásky do šíře 12 mm
- vhodný pro přisazenou montáž a klasické použití LED pásků
- instalace pomocí montážních úchytů
- k chlazení LED pásků a pro jejich snadnější montáž
- kuchyně, ložnice a jiné obytné místnosti
- kancelářské prostory, prodejny...

Instalace

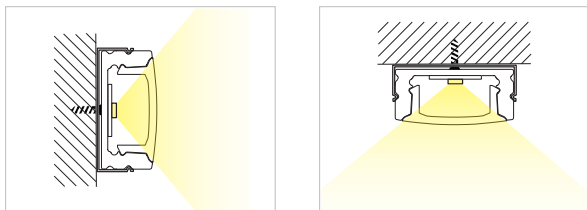

Profil

ML kód	Produkt	Délka	Popis	Difuzor (propustnost)	Cena Kč za 1 m bez DPH
ML-761.021.02.1	Komplet				165,60
ML-761.121.02.1	AL profil	1 m	Přisazený hliníkový profil 17x8 mm, mléčný difuzor	mléčný (70%)	109,00
ML-761.221.02.1	Difuzor				66,60
ML-761.021.02.2	Komplet				135,60
ML-761.121.02.2	AL profil	2 m	Přisazený hliníkový profil 17x8 mm, mléčný difuzor	mléčný (70%)	89,10
ML-761.221.02.2	Difuzor				46,60
ML-761.021.02.9	Komplet	na míru*			193,10
ML-761.022.02.1	Komplet				165,60
ML-761.121.02.1	AL profil	1 m	Přisazený hliníkový profil 17x8 mm, matný difuzor	matný (80%)	109,00
ML-761.222.02.1	Difuzor				66,60
ML-761.022.02.2	Komplet				135,60
ML-761.121.02.2	AL profil	2 m	Přisazený hliníkový profil 17x8 mm, matný difuzor	matný (80%)	89,10
ML-761.222.02.2	Difuzor				46,60
ML-761.022.02.9	Komplet	na míru*			193,10
ML-761.023.02.1	Komplet				165,60
ML-761.121.02.1	AL profil	1 m	Přisazený hliníkový profil 17x8 mm, čirý difuzor	čirý (90%)	109,00
ML-761.223.02.1	Difuzor				66,60
ML-761.023.02.2	Komplet				135,60
ML-761.121.02.2	AL profil	2 m	Přisazený hliníkový profil 17x8 mm, čirý difuzor	čirý (90%)	89,10
ML-761.223.02.2	Difuzor				46,60
ML-761.023.02.9	Komplet	na míru*			193,10

Uvedené ceny jsou brutto velkoobchodní ceny v Kč bez DPH

* Profil na míru lze objednat do maximální délky 2 metry

Příslušenství

ML kód	Popis	Obrázek	Cena Kč bez DPH
ML-762.021.02.0	Koncovka pro PH bez otvoru, plast, stříbrná barva, 1 ks		13,70
ML-762.021.02.1	Koncovka pro PH s otvorem, plast, stříbrná barva, 1 ks		13,70
ML-762.121.02.0	Plastový úchyt pro profil PH, stříbrná barva		13,70

Uvedené ceny jsou brutto velkoobchodní ceny v Kč bez DPH



až
3 m

Tyto pásy netvoří na mléčném difuzoru viditelné body.



Použití

- pro LED pásy do šíře 12 mm
- vhodný pro přisazenou montáž a klasické použití LED pásků
- k chlazení LED pásků a pro jejich snadnější montáž
- kuchyně, ložnice a jiné obytné místnosti
- kancelářské prostory, prodejny...
- instalace pomocí montážních úchytů, vrutů a lepidel

Ukázka možného přívodu napájení v případě vestavné montáže

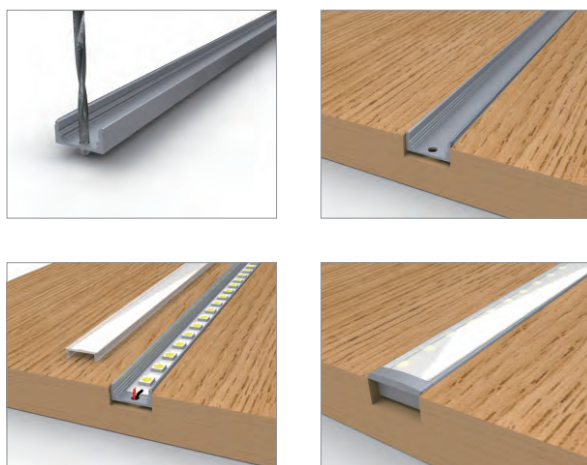

PQ

max. 12 mm

max.
19,2 W/m

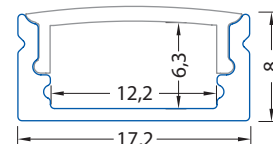

Profil

ML kód	Produkt	Délka	Popis	Difuzor (propustnost)	Cena Kč za 1 m bez DPH	
ML-761.001.43.1	Komplet				219,20	
ML-761.101.43.1	AL profil	1 m	Přisazený hliníkový profil 17x8 mm, mléčný difuzor	mléčný (70%)	144,00	
ML-761.201.43.1	Difuzor				85,10	
ML-761.001.43.2	Komplet					189,20
ML-761.101.43.2	AL profil	2 m			124,10	
ML-761.201.43.2	Difuzor				65,20	
ML-761.001.43.3	Komplet					189,20
ML-761.101.43.3	AL profil	3 m		124,10		
ML-761.201.43.3	Difuzor			65,20		
ML-761.001.43.9	Komplet	na míru*			257,50	
ML-761.002.43.1	Komplet				219,20	
ML-761.101.43.1	AL profil	1 m	Přisazený hliníkový profil 17x8 mm, matný difuzor	matný (80%)	144,00	
ML-761.202.43.1	Difuzor				85,10	
ML-761.002.43.2	Komplet					189,20
ML-761.101.43.2	AL profil	2 m			124,10	
ML-761.202.43.2	Difuzor				65,20	
ML-761.002.43.3	Komplet					189,20
ML-761.101.43.3	AL profil	3 m		124,10		
ML-761.202.43.3	Difuzor			65,20		
ML-761.002.43.9	Komplet	na míru*			257,50	
ML-761.003.43.1	Komplet				219,20	
ML-761.101.43.1	AL profil	1 m	Přisazený hliníkový profil 17x8 mm, čirý difuzor	čirý (90%)	144,00	
ML-761.203.43.1	Difuzor				85,10	
ML-761.003.43.2	Komplet					189,20
ML-761.101.43.2	AL profil	2 m			124,10	
ML-761.203.43.2	Difuzor				65,20	
ML-761.003.43.3	Komplet					189,20
ML-761.101.43.3	AL profil	3 m		124,10		
ML-761.203.43.3	Difuzor			65,20		
ML-761.003.43.9	Komplet	na míru*			257,50	

Uvedené ceny jsou brutto velkoobchodní ceny v Kč bez DPH

* Profil na míru lze objednat do maximální délky 3 metry

Příslušenství

ML kód	Popis	Obrázek	Cena Kč bez DPH
ML-762.001.43.0	Koncovka bez otvoru pro PQ, plast, šedá barva, 1 ks		6,30
ML-762.001.43.1	Koncovka s otvorem pro PQ, plast, šedá barva, 1 ks		6,30
ML-762.101.43.0	Plastový transparentní úchyt pro profil PQ, PR a PS		10,50

Uvedené ceny jsou brutto velkoobchodní ceny v Kč bez DPH



PR

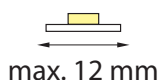

max. 12 mm

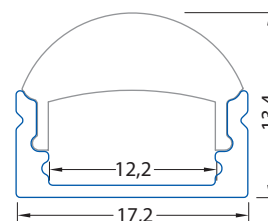
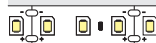
max.
19,2 W/m

Použití

- pro LED pásky do šíře 12 mm
- vhodný pro přisazenou montáž a klasické použití LED pásků
- instalace pomocí montážních úchytů
- k chlazení LED pásků a pro jejich snadnější montáž
- kuchyně, ložnice a jiné obytné místnosti
- kancelářské prostory, prodejny...

Instalace

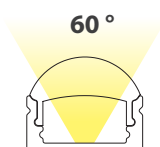

užší vyzařovací úhel čočky: **60°**
(standardní vyzařovací úhel je **120°**)





Profil

ML kód	Produkt	Délka	Popis	Difuzor (propustnost)	Cena Kč za 1 m bez DPH
ML-761.004.43.1	Komplet	1 m	Přisazený hliníkový profil 17x13 mm s čočkou, čirý difuzor	 čirý (90%)	271,70
ML-761.101.43.1	AL profil				144,00
ML-761.204.43.1	Difuzor				137,80
ML-761.004.43.2	Komplet	2 m			241,70
ML-761.101.43.2	AL profil				124,10
ML-761.204.43.2	Difuzor				117,80
ML-761.004.43.9	Komplet	na míru*			320,70

Uvedené ceny jsou brutto velkoobchodní ceny v Kč bez DPH

* Profil na míru lze objednat do maximální délky 2 metry

Příslušenství

ML kód	Popis	Obrázek	Cena Kč bez DPH
ML-762.004.43.0	Koncovka bez otvoru pro PR, plast, šedá barva, 1 ks		6,30
ML-762.004.43.1	Koncovka s otvorem pro PR, plast, šedá barva, 1 ks		6,30
ML-762.101.43.0	Plastový transparentní úchyt pro profil PQ, PR a PS		10,50

Uvedené ceny jsou brutto velkoobchodní ceny v Kč bez DPH



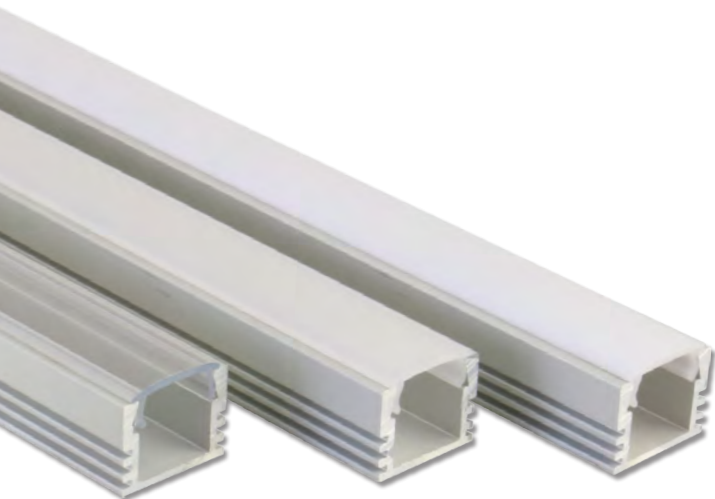

PP

max. 11 mm

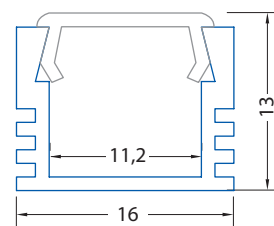
 max.
19,2 W/m





Tak, aby se na mléčném difuzoru profilu netvořily viditelné body, je potřeba použít LED pásek s hustotou minimálně 120LED/m.

Použití

- pro LED pásky do šíře 11 mm
- vhodný pro přisazenou montáž a klasické použití LED pásků
- díky větší hloubce profilu dochází k rovnoměrnějšímu rozprostření světla z LED pásku na difuzoru
- instalace pomocí montážních úchytů
- k chlazení LED pásků a pro jejich snadnější montáž
- kuchyně, ložnice a jiné obytné místnosti
- kancelářské prostory, prodejny...



Profil

ML kód	Produkt	Délka	Popis	Difuzor (propustnost)	Cena Kč za 1 m bez DPH	
ML-761.012.02.1	Komplet		Přisazený hliníkový profil 16x13 mm, mléčný difuzor		211,60	
ML-761.112.02.1	AL profil	1 m			mléčný (70%)	151,70
ML-761.201.02.1	Difuzor				60,00	
ML-761.012.02.2	Komplet				na míru*	171,70
ML-761.112.02.2	AL profil	2 m				131,80
ML-761.201.02.2	Difuzor					39,90
ML-761.012.02.9	Komplet	na míru*			246,00	
ML-761.013.02.1	Komplet		Přisazený hliníkový profil 16x13 mm, matný difuzor		211,60	
ML-761.112.02.1	AL profil	1 m			matný (80%)	151,70
ML-761.202.02.1	Difuzor				60,00	
ML-761.013.02.2	Komplet				na míru*	171,70
ML-761.112.02.2	AL profil	2 m				131,80
ML-761.202.02.2	Difuzor					39,90
ML-761.013.02.9	Komplet	na míru*			246,00	
ML-761.014.02.1	Komplet		Přisazený hliníkový profil 16x13 mm, čirý difuzor		211,60	
ML-761.112.02.1	AL profil	1 m			čirý (90%)	151,70
ML-761.203.02.1	Difuzor				60,00	
ML-761.014.02.2	Komplet				na míru*	171,70
ML-761.112.02.2	AL profil	2 m				131,80
ML-761.203.02.2	Difuzor					39,90
ML-761.014.02.9	Komplet	na míru*			246,00	

Uvedené ceny jsou brutto velkoobchodní ceny v Kč bez DPH

* Profil na míru lze objednat do maximální délky 2 metry

Příslušenství

ML kód	Popis	Obrázek	Cena Kč bez DPH
ML-762.012.02.0	Koncovka bez otvoru pro PP, plast, stříbrná barva, 1 ks		13,70
ML-762.012.02.1	Koncovka s otvorem pro PP, plast, stříbrná barva, 1 ks		13,70
ML-762.112.02.0	Kovový úchyt pro profil PP		10,50

Uvedené ceny jsou brutto velkoobchodní ceny v Kč bez DPH

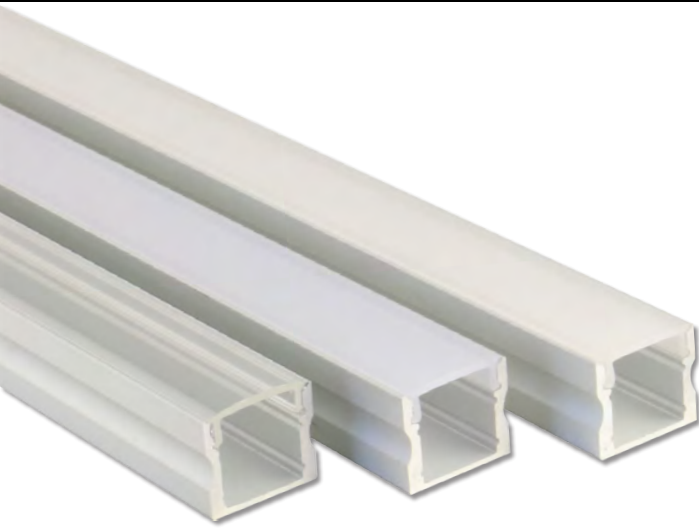

PS

max. 12 mm

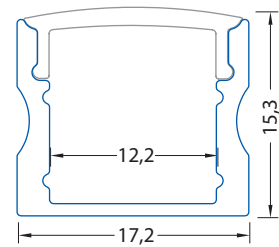
 max.
28,8 W/m

Tak, aby se na mléčném difuzoru profilu netvořily viditelné body, je potřeba použít LED pásek s hustotou minimálně 120LED/m.

Použití

- pro LED pásky do šíře 12 mm
- vhodný pro přisazenou montáž a klasické použití LED pásků
- díky větší hloubce profilu dochází k rovnoměrnějšímu rozptření světla z LED pásku na difuzoru
- instalace pomocí montážních úchytů
- k chlazení LED pásků a pro jejich snadnější montáž
- kuchyně, ložnice a jiné obytné místnosti
- kancelářské prostory, prodejny...

Instalace

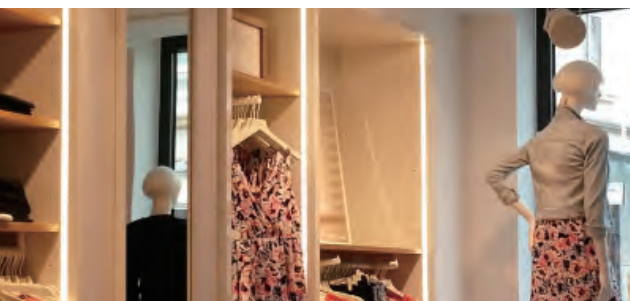
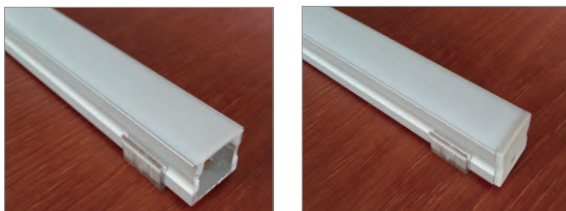
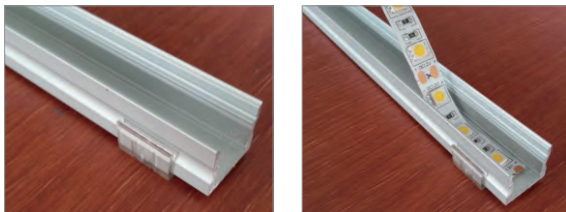

Profil

ML kód	Produkt	Délka	Popis	Difuzor (propustnost)	Cena Kč za 1 m bez DPH
ML-761.005.43.1	Komplet				261,20
ML-761.105.43.1	AL profil	1 m	Přisazený hliníkový profil 17x15 mm, mléčný difuzor	mléčný (70%)	186,10
ML-761.201.43.1	Difuzor				85,10
ML-761.005.43.2	Komplet				231,20
ML-761.105.43.2	AL profil	2 m			166,10
ML-761.201.43.2	Difuzor		65,20		
ML-761.005.43.9	Komplet	na míru*			308,10
ML-761.006.43.1	Komplet				261,20
ML-761.105.43.1	AL profil	1 m	Přisazený hliníkový profil 17x15 mm, matný difuzor	matný (80%)	186,10
ML-761.202.43.1	Difuzor				85,10
ML-761.006.43.2	Komplet				231,20
ML-761.105.43.2	AL profil	2 m			166,10
ML-761.202.43.2	Difuzor		65,20		
ML-761.006.43.9	Komplet	na míru*			308,10
ML-761.007.43.1	Komplet				261,20
ML-761.105.43.1	AL profil	1 m	Přisazený hliníkový profil 17x15 mm, čirý difuzor	čirý (90%)	186,10
ML-761.203.43.1	Difuzor				85,10
ML-761.007.43.2	Komplet				231,20
ML-761.105.43.2	AL profil	2 m			166,10
ML-761.203.43.2	Difuzor		65,20		
ML-761.007.43.9	Komplet	na míru*			308,10

Uvedené ceny jsou brutto velkoobchodní ceny v Kč bez DPH

* Profil na míru lze objednat do maximální délky 2 metry

Příslušenství

ML kód	Popis	Obrázek	Cena Kč bez DPH
ML-762.005.43.0	Koncovka bez otvoru pro PS, plast, šedá barva, 1 ks		6,30
ML-762.005.43.1	Koncovka s otvorem pro PS, plast, šedá barva, 1 ks		6,30
ML-762.101.43.0	Plastový transparentní úchyt pro profil PQ, PR a PS		10,50

Uvedené ceny jsou brutto velkoobchodní ceny v Kč bez DPH



PX

max. 12 mm

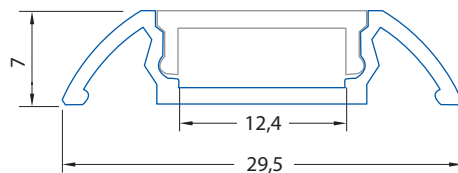
 max.
19,2 W/m

Tyto pásky netvoří na mléčném difuzoru viditelné body.



Použití

- pro LED pásky do šíře 12 mm
- vhodný pro přisazenou montáž a klasické použití LED pásků
- instalace pomocí montážních úchytů
- k chlazení LED pásků a pro jejich snadnější montáž
- kuchyně, ložnice a jiné obytné místnosti
- kancelářské prostory, prodejny...

Instalace

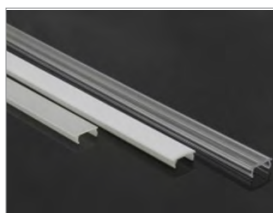

Profil

ML kód	Produkt	Délka	Popis	Difuzor (propustnost)	Cena Kč za 1 m bez DPH
ML-761.015.02.1	Komplet				208,70
ML-761.115.02.1	AL profil	1 m	Přisazený hliníkový profil 30x7 mm, mléčný difuzor	mléčný (70%)	120,10
ML-761.215.02.1	Difuzor				88,60
ML-761.015.02.2	Komplet				178,70
ML-761.115.02.2	AL profil	2 m			105,10
ML-761.215.02.2	Difuzor				73,60
ML-761.015.02.9	Komplet	na míru*			244,90
ML-761.016.02.1	Komplet				208,70
ML-761.115.02.1	AL profil	1 m	Přisazený hliníkový profil 30x7 mm, matný difuzor	matný (80%)	120,10
ML-761.216.02.1	Difuzor				88,60
ML-761.016.02.2	Komplet				178,70
ML-761.115.02.2	AL profil	2 m			105,10
ML-761.216.02.2	Difuzor				73,60
ML-761.016.02.9	Komplet	na míru*			244,90
ML-761.017.02.1	Komplet				208,70
ML-761.115.02.1	AL profil	1 m	Přisazený hliníkový profil 30x7 mm, čirý difuzor	čirý (90%)	120,10
ML-761.217.02.1	Difuzor				88,60
ML-761.017.02.2	Komplet				178,70
ML-761.115.02.2	AL profil	2 m			105,10
ML-761.217.02.2	Difuzor				73,60
ML-761.017.02.9	Komplet	na míru*			244,90

Uvedené ceny jsou brutto velkoobchodní ceny v Kč bez DPH

* Profil na míru lze objednat do maximální délky 2 metry

Příslušenství

ML kód	Popis	Obrázek	Cena Kč bez DPH
ML-762.015.02.0	Koncovka bez otvoru pro PX, plast, stříbrná barva, 1 ks		13,70
ML-762.015.02.1	Koncovka s otvorem pro PX, plast, stříbrná barva, 1 ks		13,70
ML-762.115.02.0	Kovový úchyt pro profil PX		10,50

Uvedené ceny jsou brutto velkoobchodní ceny v Kč bez DPH

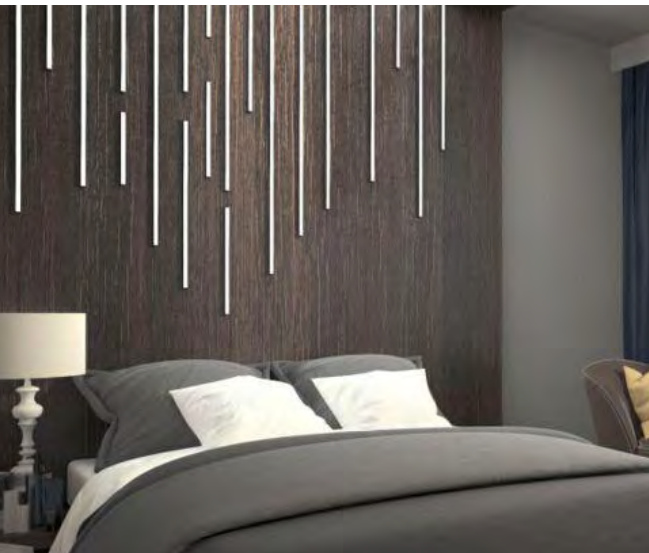

NEW**PE**

max. 10 mm

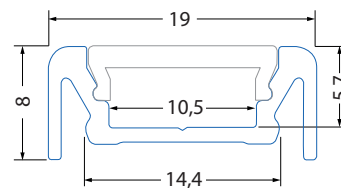
 max.
19,2 W/m

Tyto pásy netvoří na mléčném difuzoru viditelné body.



Použití

- pro LED pásky do šíře 10 mm
- vhodný pro přisazenou montáž a klasické použití LED pásků
- instalace pomocí montážních úchytů
- k chlazení LED pásků a pro jejich snadnější montáž
- kuchyně, ložnice a jiné obytné místnosti
- kancelářské prostory, prodejny...

Instalace

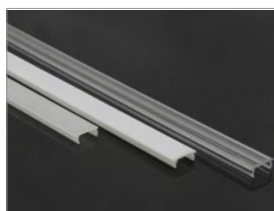

Profil

ML kód	Produkt	Délka	Popis	Difuzor (propustnost)	Cena Kč za 1 m bez DPH
ML-761.095.02.1	Komplet				213,40
ML-761.195.02.1	AL profil	1 m	Přisazený hliníkový profil 19x8 mm, mléčný difuzor	mléčný (70%)	114,80
ML-761.218.02.1	Difuzor				88,60
ML-761.095.02.2	Komplet				173,50
ML-761.195.02.2	AL profil	2 m			99,80
ML-761.218.02.2	Difuzor				73,60
ML-761.095.02.9	Komplet	na míru*			236,00
ML-761.096.02.1	Komplet				213,40
ML-761.195.02.1	AL profil	1 m	Přisazený hliníkový profil 19x8 mm, matný difuzor	matný (80%)	114,80
ML-761.219.02.1	Difuzor				88,60
ML-761.096.02.2	Komplet				173,50
ML-761.195.02.2	AL profil	2 m			99,80
ML-761.219.02.2	Difuzor				73,60
ML-761.096.02.9	Komplet	na míru*			236,00
ML-761.097.02.1	Komplet				213,40
ML-761.195.02.1	AL profil	1 m	Přisazený hliníkový profil 19x8 mm, čirý difuzor	čirý (90%)	114,80
ML-761.220.02.1	Difuzor				88,60
ML-761.097.02.2	Komplet				173,50
ML-761.195.02.2	AL profil	2 m			99,80
ML-761.220.02.2	Difuzor				73,60
ML-761.097.02.9	Komplet	na míru*			236,00

Uvedené ceny jsou brutto velkoobchodní ceny v Kč bez DPH

* Profil na míru lze objednat do maximální délky 2 metry

Příslušenství

ML kód	Popis	Obrázek	Cena Kč bez DPH
ML-762.095.02.0	Koncovka bez otvoru pro PE, plast, stříbrná barva, 1 ks		10,50
ML-762.095.02.1	Koncovka s otvorem pro PE, plast, stříbrná barva, 1 ks		10,50
ML-762.138.02.0	Kovový úchyt pro profil PE, VB, VH, RN		10,50

Uvedené ceny jsou brutto velkoobchodní ceny v Kč bez DPH

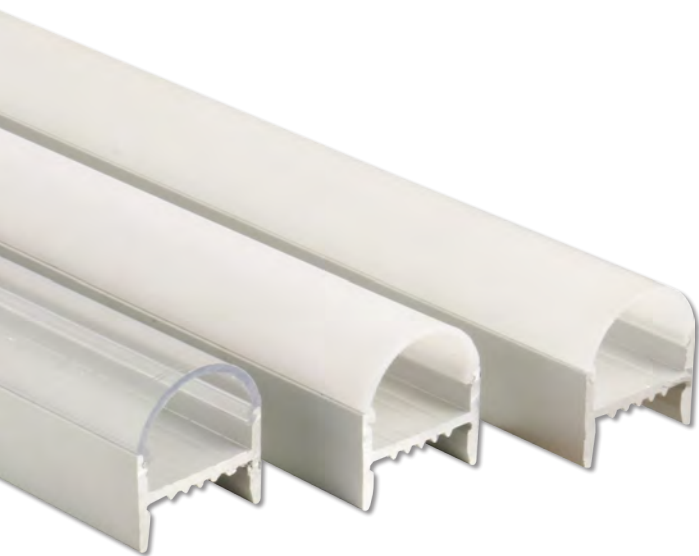

PD

max. 16 mm

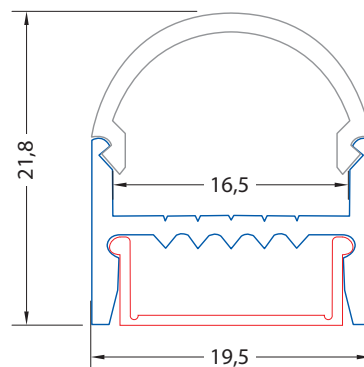
 max.
28,8 W/m

Tak, aby se na mléčném difuzoru profilu netvořily viditelné body, je potřeba použít LED pásek s hustotou minimálně 120LED/m.



Použití

- pro LED pásky do šíře 16 mm
- vhodný pro přisazenou montáž a klasické použití LED pásků
- instalace pomocí montážních úchytů
- k chlazení LED pásků a pro jejich snadnější montáž
- kuchyně, ložnice a jiné obytné místnosti
- kancelářské prostory, prodejny...

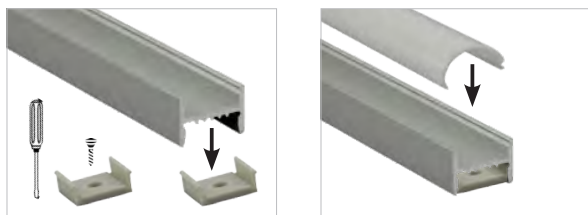
Instalace





Profil

ML kód	Produkt	Délka	Popis	Difuzor (propustnost)	Cena Kč za 1 m bez DPH
ML-761.006.02.1	Komplet				237,00
ML-761.106.02.1	AL profil	1 m	Přisazený hliníkový profil se skrytými sponami 20x22 mm, mléčný difuzor	mléčný (70%)	131,70
ML-761.206.02.1	Difuzor				105,40
ML-761.006.02.2	Komplet				207,00
ML-761.106.02.2	AL profil	2 m	Přisazený hliníkový profil se skrytými sponami 20x22 mm, mléčný difuzor		116,70
ML-761.206.02.2	Difuzor				90,40
ML-761.006.02.9	Komplet	na míru*			279,00
ML-761.007.02.1	Komplet				239,10
ML-761.106.02.1	AL profil	1 m	Přisazený hliníkový profil se skrytými sponami 20x22 mm, matný difuzor	matný (80%)	131,70
ML-761.207.02.1	Difuzor				107,50
ML-761.007.02.2	Komplet				209,10
ML-761.106.02.2	AL profil	2 m	Přisazený hliníkový profil se skrytými sponami 20x22 mm, matný difuzor		116,70
ML-761.207.02.2	Difuzor				92,50
ML-761.007.02.9	Komplet	na míru*			281,50
ML-761.008.02.1	Komplet				239,10
ML-761.106.02.1	AL profil	1 m	Přisazený hliníkový profil se skrytými sponami 20x22 mm, čirý difuzor	čirý (90%)	131,70
ML-761.208.02.1	Difuzor				107,50
ML-761.008.02.2	Komplet				209,10
ML-761.106.02.2	AL profil	2 m	Přisazený hliníkový profil se skrytými sponami 20x22 mm, čirý difuzor		116,70
ML-761.208.02.2	Difuzor				92,50
ML-761.008.02.9	Komplet	na míru*			281,50

Uvedené ceny jsou brutto velkoobchodní ceny v Kč bez DPH

* Profil na míru lze objednat do maximální délky 2 metry

Příslušenství

ML kód	Popis	Obrázek	Cena Kč bez DPH
ML-762.006.02.0	Koncovka bez otvoru pro PD, plast, stříbrná barva, 1 ks		13,70
ML-762.006.02.1	Koncovka s otvorem pro PD, plast, stříbrná barva, 1 ks		13,70
ML-762.106.02.0	Plastový úchyt pro profil PD, PB, NT		13,70

Uvedené ceny jsou brutto velkoobchodní ceny v Kč bez DPH

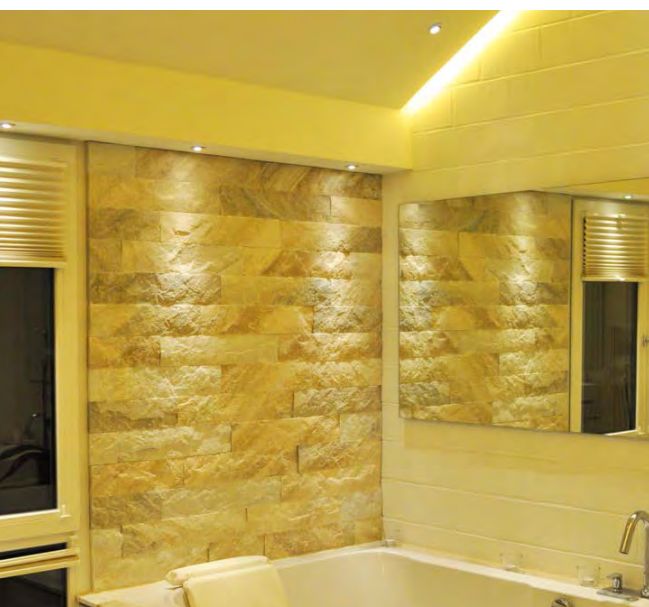



PB

max. 16 mm

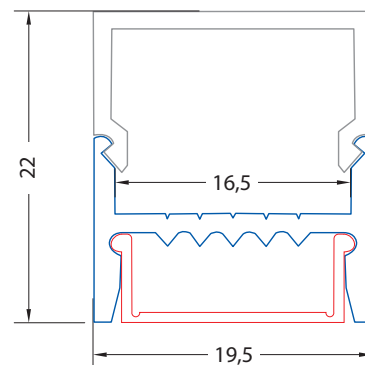
 max.
28,8 W/m

Tak, aby se na mléčném difuzoru profilu netvořily viditelné body, je potřeba použít LED pásek s hustotou minimálně 120LED/m.

Použití

- pro LED pásky do šíře 16 mm
- vhodný pro přisazenou montáž a klasické použití LED pásků
- instalace pomocí montážních úchytů
- k chlazení LED pásků a pro jejich snadnější montáž
- kuchyně, ložnice a jiné obytné místnosti
- kancelářské prostory, prodejny...

Instalace

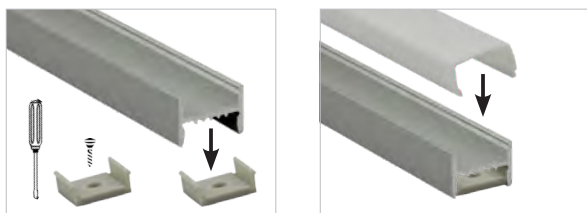

Profil

ML kód	Produkt	Délka	Popis	Difuzor (propustnost)	Cena Kč za 1 m bez DPH
ML-761.009.02.1	Komplet				237,00
ML-761.106.02.1	AL profil	1 m	Přisazený hliníkový profil se skrytými sponami 20x22 mm, mléčný difuzor	mléčný (70%)	131,70
ML-761.209.02.1	Difuzor				105,40
ML-761.009.02.2	Komplet				207,00
ML-761.106.02.2	AL profil	2 m			116,70
ML-761.209.02.2	Difuzor				90,40
ML-761.009.02.9	Komplet	na míru*			279,00
ML-761.010.02.1	Komplet				239,10
ML-761.106.02.1	AL profil	1 m	Přisazený hliníkový profil se skrytými sponami 20x22 mm, matný difuzor	matný (80%)	131,70
ML-761.210.02.1	Difuzor				107,50
ML-761.010.02.2	Komplet				209,10
ML-761.106.02.2	AL profil	2 m			116,70
ML-761.210.02.2	Difuzor				92,50
ML-761.010.02.9	Komplet	na míru*			281,50
ML-761.011.02.1	Komplet				239,10
ML-761.106.02.1	AL profil	1 m	Přisazený hliníkový profil se skrytými sponami 20x22 mm, čirý difuzor	čirý (90%)	131,70
ML-761.211.02.1	Difuzor				107,50
ML-761.011.02.2	Komplet				209,10
ML-761.106.02.2	AL profil	2 m			116,70
ML-761.211.02.2	Difuzor				92,50
ML-761.011.02.9	Komplet	na míru*			281,50

Uvedené ceny jsou brutto velkoobchodní ceny v Kč bez DPH

* Profil na míru lze objednat do maximální délky 2 metry

Příslušenství

ML kód	Popis	Obrázek	Cena Kč bez DPH
ML-762.009.02.0	Koncovka bez otvoru pro PB, plast, stříbrná barva, 1 ks		13,70
ML-762.009.02.1	Koncovka s otvorem pro PB, plast, stříbrná barva, 1 ks		13,70
ML-762.106.02.0	Plastový úchyt pro profil PD, PB, NT		13,70

Uvedené ceny jsou brutto velkoobchodní ceny v Kč bez DPH



PZ

max. 20 mm

max.
18 W/m

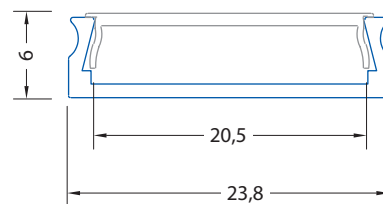

Tento pásek netvoří na mléčném difuzoru viditelné body.



300 LED/m, 18W
24V, IP20 **O8A**

Použití

- pro LED pásky do šíře 20 mm
- vhodný pro přisazenou montáž a použití jednoho nebo dvou LED pásků
- instalace pomocí montážních úchytů
- k chlazení LED pásků a pro jejich snadnější montáž
- kuchyně, ložnice a jiné obytné místnosti
- kancelářské prostory, prodejny...

Instalace

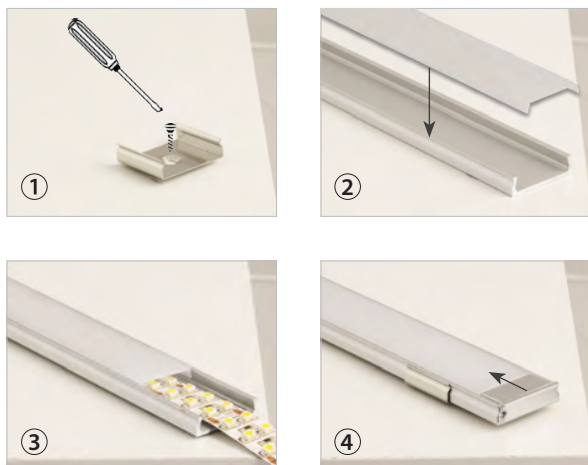

Profil

ML kód	Produkt	Délka	Popis	Difuzor (propustnost)	Cena Kč za 1 m bez DPH
ML-761.004.07.1	Komplet	1 m	Přisazený hliníkový profil 24x6 mm, mléčný difuzor	mléčný (50 - 60%)	271,70
ML-761.104.07.1	AL profil				172,70
ML-761.204.07.1	Difuzor				99,10
ML-761.004.07.2	Komplet	2 m	Přisazený hliníkový profil 24x6 mm, mléčný difuzor		241,70
ML-761.104.07.2	AL profil				157,70
ML-761.204.07.2	Difuzor				84,10
ML-761.004.07.9	Komplet	na míru*			320,70

Uvedené ceny jsou brutto velkoobchodní ceny v Kč bez DPH
* Profil na míru lze objednat do maximální délky 2 metry

Příslušenství

ML kód	Popis	Obrázek	Cena Kč bez DPH
ML-762.004.07.0	Koncovka bez otvoru pro PZ, plast, stříbrná barva, 1 ks		21,00
ML-762.004.07.1	Koncovka s otvorem pro PZ, plast, stříbrná barva, 1 ks		21,00
ML-762.104.07.0	Kovový úchyt pro profil PZ		5,30

Uvedené ceny jsou brutto velkoobchodní ceny v Kč bez DPH





PF

max. 20 mm

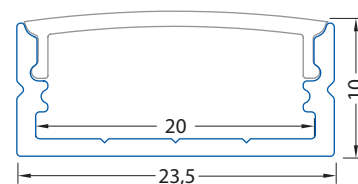
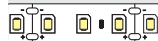
 max.
19,2 W/m

Tyto pásy netvoří na mléčném difuzoru viditelné body.



Použití

- pro LED pásy do šíře 20 mm
- vhodný pro přisazenou montáž a instalaci dvouřadých LED pásek
- instalace pomocí montážních úchytů
- k chlazení LED pásek a pro jejich snadnější montáž
- kuchyně, ložnice a jiné obytné místnosti
- kancelářské prostory, prodejny...

Instalace

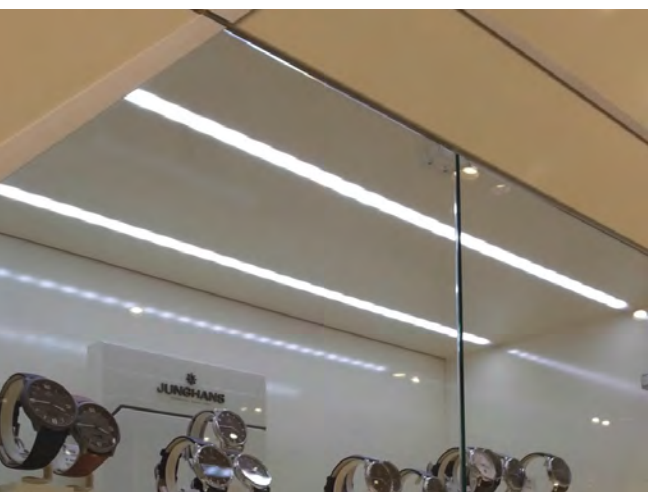
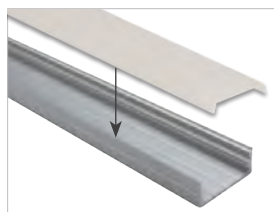

Profil

ML kód	Produkt	Délka	Popis	Difuzor (propustnost)	Cena Kč za 1 m bez DPH
ML-761.008.43.1	Komplet				250,70
ML-761.108.43.1	AL profil	1 m	Přisazený hliníkový profil 24x10 mm, mléčný difuzor	mléčný (70%)	135,60
ML-761.208.43.1	Difuzor				125,10
ML-761.008.43.2	Komplet				220,70
ML-761.108.43.2	AL profil	2 m			115,70
ML-761.208.43.2	Difuzor		105,20		
ML-761.008.43.9	Komplet	na míru*			295,40
ML-761.009.43.1	Komplet				250,70
ML-761.108.43.1	AL profil	1 m	Přisazený hliníkový profil 24x10 mm, matný difuzor	matný (80%)	135,60
ML-761.209.43.1	Difuzor				120,10
ML-761.009.43.2	Komplet				220,70
ML-761.108.43.2	AL profil	2 m			115,70
ML-761.209.43.2	Difuzor		105,10		
ML-761.009.43.9	Komplet	na míru*			295,40
ML-761.025.43.1	Komplet				250,70
ML-761.108.43.1	AL profil	1 m	Přisazený hliníkový profil 24x10 mm, čirý difuzor	čirý (90%)	135,60
ML-761.225.43.1	Difuzor				120,10
ML-761.025.43.2	Komplet				220,70
ML-761.108.43.2	AL profil	2 m			115,70
ML-761.225.43.2	Difuzor		105,10		
ML-761.025.43.9	Komplet	na míru*			295,40

Uvedené ceny jsou brutto velkoobchodní ceny v Kč bez DPH

* Profil na míru lze objednat do maximální délky 2 metry

Příslušenství

ML kód	Popis	Obrázek	Cena Kč bez DPH
ML-762.008.43.0	Koncovka bez otvoru pro PF, plast, šedá barva, 1 ks		6,30
ML-762.008.43.1	Koncovka s otvorem pro PF, plast, šedá barva, 1 ks		6,30
ML-762.108.43.0	Kovový úchyt pro profil PF		10,50

Uvedené ceny jsou brutto velkoobchodní ceny v Kč bez DPH



PO

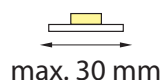

max. 30 mm

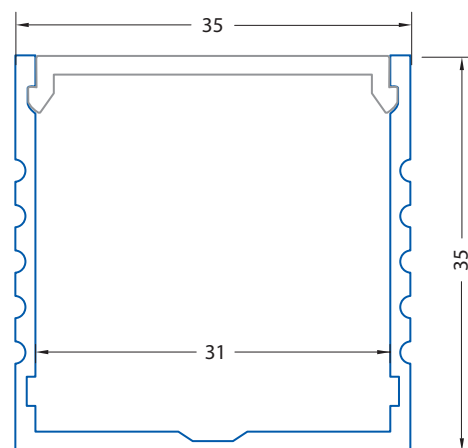
max.
38,4 W/m

Tak, aby se na mléčném difuzoru profilu netvořily viditelné body, je potřeba použít LED pásek s hustotou minimálně 60LED/m.



Použití

- pro dva LED pásy do šíře 15 mm
- vhodný pro přisazenou montáž a použití dvou LED pásků vedle sebe
- instalace pomocí šroubů
- k chlazení LED pásků a pro jejich snadnější montáž
- kuchyně, ložnice a jiné obytné místnosti
- kancelářské prostory, prodejny...

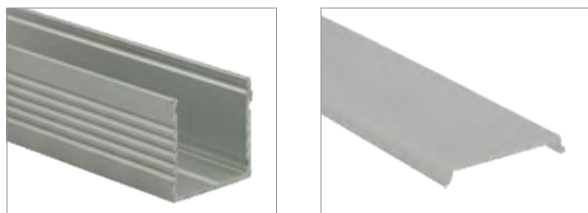
Instalace



Profil

ML kód	Produkt	Délka	Popis	Difuzor (propustnost)	Cena Kč za 1 m bez DPH
ML-761.004.02.1	Komplet	1 m	Přisazený hliníkový profil 35x35 mm, mléčný difuzor	mléčný (70%)	486,20
ML-761.104.02.1	AL profil				324,50
ML-761.204.02.1	Difuzor				161,60
ML-761.004.02.2	Komplet	2 m	Přisazený hliníkový profil 35x35 mm, mléčný difuzor		436,20
ML-761.104.02.2	AL profil				299,50
ML-761.204.02.2	Difuzor				136,60
ML-761.004.02.9	Komplet	na míru*			574,60
ML-761.005.02.1	Komplet	1 m	Přisazený hliníkový profil 35x35 mm, matný difuzor	matný (80%)	496,70
ML-761.104.02.1	AL profil				324,50
ML-761.205.02.1	Difuzor				172,10
ML-761.005.02.2	Komplet	2 m	Přisazený hliníkový profil 35x35 mm, matný difuzor		446,70
ML-761.104.02.2	AL profil				299,50
ML-761.205.02.2	Difuzor				147,10
ML-761.005.02.9	Komplet	na míru*			587,20

Uvedené ceny jsou brutto velkoobchodní ceny v Kč bez DPH

* Profil na míru lze objednat do maximální délky 2 metry

Příslušenství

ML kód	Popis	Obrázek	Cena Kč bez DPH
ML-762.004.02.0	Koncovka pro PO bez otvoru, plast, stříbrná barva, 1 ks		21,00
ML-762.004.02.1	Koncovka pro PO s otvorem, plast, stříbrná barva, 1 ks		21,00

Uvedené ceny jsou brutto velkoobchodní ceny v Kč bez DPH





PC

max. 30 mm

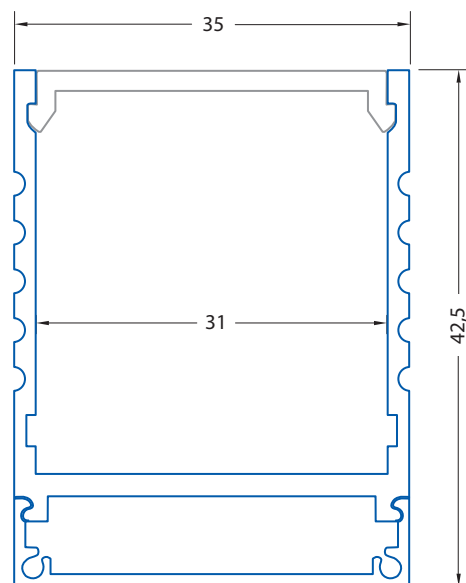
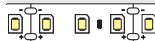
 max.
38,4 W/m

Tak, aby se na mléčném difuzoru profilu netvořily viditelné body, je potřeba použít LED pásek s hustotou minimálně 60LED/m.

Použití

- dvoudílný profil pro dva LED pásy do šíře 15 mm
- vhodný pro přisazenou montáž a použití dvou LED pásků vedle sebe
- instalace pomocí šroubů, vrchní díl se nasune nebo nacvakne na spodní díl
- spodním dílem lze vést napájení - snadná tvorba dlouhých linií
- k chlazení LED pásků a pro jejich snadnější montáž
- kuchyně, ložnice a jiné obytné místnosti
- kancelářské prostory, prodejny...

Instalace

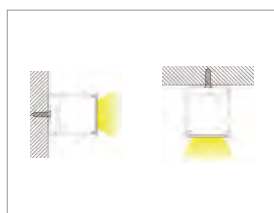
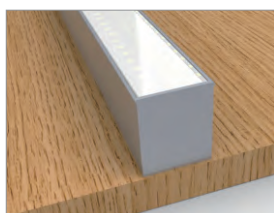

Profil

ML kód	Produkt	Délka	Popis	Difuzor (propustnost)	Cena Kč za 1 m bez DPH	
ML-761.001.07.1	Komplet	1 m	Přisazený hliníkový profil 35x43 mm, mléčný difuzor	mléčný (50 - 60%)	596,50	
ML-761.101.07.1	AL profil				466,40	
ML-761.201.07.1	Difuzor				130,10	
ML-761.001.07.2	Komplet	2 m		Přisazený hliníkový profil 35x43 mm, mléčný difuzor	mléčný (50 - 60%)	546,50
ML-761.101.07.2	AL profil					441,40
ML-761.201.07.2	Difuzor					105,10
ML-761.001.07.9	Komplet	na míru*	Přisazený hliníkový profil 35x43 mm, mléčný difuzor		mléčný (50 - 60%)	707,30

Uvedené ceny jsou brutto velkoobchodní ceny v Kč bez DPH

* Profil na míru lze objednat do maximální délky 2 metry

Příslušenství

ML kód	Popis	Obrázek	Cena Kč bez DPH
ML-762.001.07.0	Koncovka bez otvoru pro PC, plast, stříbrná barva, 1 ks		31,50
ML-762.001.07.1	Koncovka s otvorem pro PC, plast, stříbrná barva, 1 ks		31,50

Uvedené ceny jsou brutto velkoobchodní ceny v Kč bez DPH



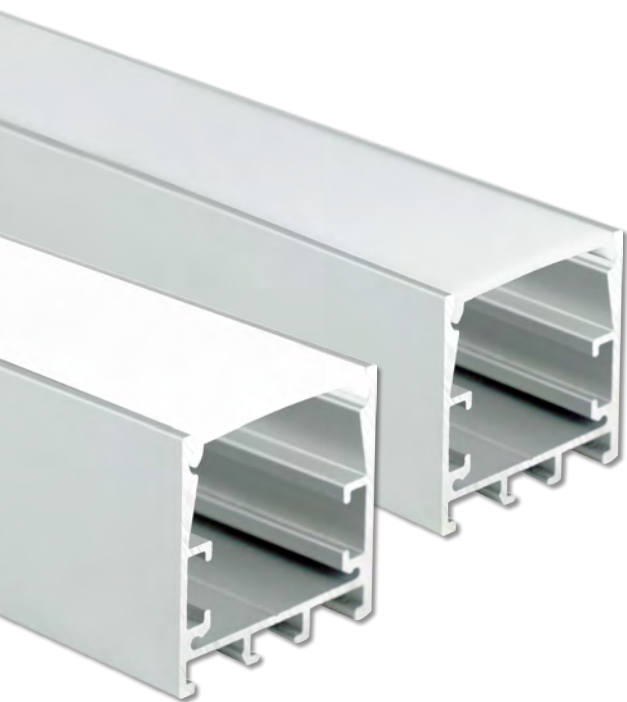

PN

max. 30 mm

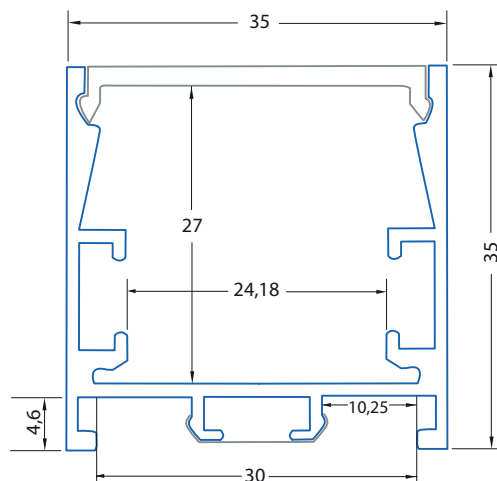
max.
38,4 W/m

Tak, aby se na mléčném difuzoru profilu netvořily viditelné body, je potřeba použít LED pásek s hustotou minimálně 60LED/m.

Použití

- pro dva LED pásky do šíře 12 mm
- vhodný pro přisazenou a závěsnou montáž
- instalace pomocí šroubů, montážních úchytů, sady k zavěšení,...
- k chlazení LED pásků a pro jejich snadnější montáž
- kuchyně, ložnice a jiné obytné místnosti
- kancelářské prostory, prodejny...

Instalace



Profil

ML kód	Produkt	Délka	Popis	Difuzor (propustnost)	Cena Kč za 1 m bez DPH
ML-761.089.02.1	Komplet				475,70
ML-761.189.02.1	AL profil	1 m	Přisazený hliníkový profil 35x35 mm, mléčný difuzor	mléčný (70%)	314,00
ML-761.204.02.1	Difuzor				161,80
ML-761.089.02.2	Komplet				425,70
ML-761.189.02.2	AL profil	2 m	Přisazený hliníkový profil 35x35 mm, mléčný difuzor	mléčný (70%)	289,00
ML-761.204.02.2	Difuzor				136,60
ML-761.089.02.9	Komplet	na míru*			561,90
ML-761.090.02.1	Komplet				486,20
ML-761.189.02.1	AL profil	1 m	Přisazený hliníkový profil 35x35 mm, matný difuzor	matný (80%)	314,00
ML-761.205.02.1	Difuzor				172,10
ML-761.090.02.2	Komplet				436,20
ML-761.189.02.2	AL profil	2 m	Přisazený hliníkový profil 35x35 mm, matný difuzor	matný (80%)	289,00
ML-761.205.02.2	Difuzor				147,10
ML-761.090.02.9	Komplet	na míru*			574,60

Uvedené ceny jsou brutto velkoobchodní ceny v Kč bez DPH

* Profil na míru lze objednat do maximální délky 2 metry

Příslušenství

ML kód	Popis	Obrázek	Cena Kč bez DPH
ML-762.089.02.0	Koncovka pro PN bez otvoru, kov, 1 ks		31,60
ML-762.089.02.1	Koncovka pro PN s otvorem, kov, 1 ks		31,60
ML-762.189.02.0	Kovový úchyt pro profil PN		13,60
ML-762.189.02.1	Sada k zavěšení profilu PN, délka 1,5 m, 2x lanko s příslušenstvím		315,30
ML-762.230.02.1	Kovový propojovací konektor přímý pro AC, AE, PN, ZT		31,50
ML-762.230.02.2	Kovový propojovací konektor rohový pro AC, AE, PN, ZT		31,50
ML-762.230.02.3	Kovový propojovací konektor vertikální pro AC, AE, PN, ZT		31,50

Uvedené ceny jsou brutto velkoobchodní ceny v Kč bez DPH



PJ

max. 12 mm

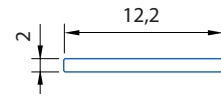

max.
19,2 W/m



NEW

Použití

- pro LED pásky do šíře 12 mm
- k chlazení LED pásků a pro jejich snadnější montáž
- díky plochému tvaru lze pásek ohnout
- instalace pomocí lepidla, oboustranné lepicí pásky, vrtů
- podhledy, nepřímé osvětlení, nábytkové instalace

Profil

ML kód	Produkt	Délka	Popis	Cena Kč za 1 m bez DPH
ML-761.117.07.1	Komplet	1 m	Přisazený plochý hliníkový profil, 12x2 mm, bez difuzoru	103,60
ML-761.117.07.2		2 m		73,60
ML-761.117.07.9		na míru*		118,50

Uvedené ceny jsou brutto velkoobchodní ceny v Kč bez DPH
* Profil na míru lze objednat do maximální délky 2 metry

Instalace

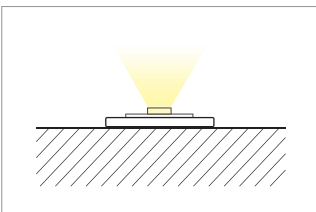



PL

max. 25 mm

max.
2x
9,6 W/m

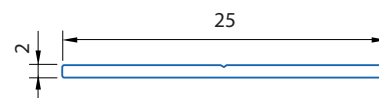

NEW

Použití

- pro 2 LED pásky do šíře 12 mm
- k chlazení LED pásků a pro jejich snadnější montáž
- díky plochému tvaru lze pásek ohnout
- instalace pomocí lepidla, oboustranné lepicí pásy, vrtů
- podhledy, nepřímé osvětlení, nábytkové instalace

Profil

ML kód	Produkt	Délka	Popis	Cena Kč za 1 m bez DPH
ML-761.118.07.1	Komplet	1 m	Přisazený plochý hliníkový profil, 25x2 mm, bez difuzoru	129,80
ML-761.118.07.2		2 m		99,80
ML-761.118.07.9		na míru*		150,10

Uvedené ceny jsou brutto velkoobchodní ceny v Kč bez DPH
* Profil na míru lze objednat do maximální délky 2 metry

Instalace

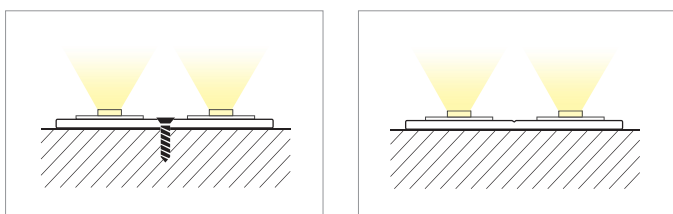



RA

max. 8 mm

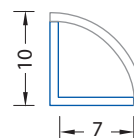
 max.
9,6 W/m

- navrženo pro dosažení krytí IP67, k utěsnění koncovek použijte silikon

Použití

- pro LED pásky do šíře 8 mm
- vhodný pro montáž do vlhkého prostředí
- použití LED pásků bez lepení
- difuzor je pevně spojen se základnou
- instalace pomocí kovových úchytů
- kuchyně, koupelny, toalety, sklepy, bazény, sprchy...

Instalace



Profil

ML kód	Produkt	Délka	Popis	Difuzor (propustnost)	Cena Kč za 1 m bez DPH
ML-761.024.43.1	Komplet	1 m	Rohový PMMA vlhkotěsný rohový profil 10x7 mm, mléčný difuzor, komplet	mléčný (52%) 	187,70
ML-761.024.43.2		2 m			157,70
ML-761.024.43.9		na míru*			219,60

Uvedené ceny jsou brutto velkoobchodní ceny v Kč bez DPH

* Profil na míru lze objednat do maximální délky 2 metry

Příslušenství

ML kód	Popis	Obrázek	Cena Kč bez DPH
ML-762.024.43.0	Koncovka bez otvoru pro RA, guma, bílá barva, 1 ks		7,90
ML-762.024.43.1	Koncovka s otvorem pro RA, guma, bílá barva, 1 ks		7,90
ML-762.124.43.0	Kovový úchyt pro profil RA		10,50

Uvedené ceny jsou brutto velkoobchodní ceny v Kč bez DPH

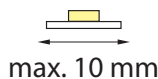

RS

až
3 mmax.
19,2 W/m

Tak, aby se na mléčném difuzoru profilu netvořily viditelné body, je potřeba použít LED pásky s hustotou minimálně 120LED/m.



Použití

- pro LED pásky do šíře 10 mm
- vhodný pro přisazenou rohovou montáž
- instalace pomocí montážních úchytů
- k chlazení LED pásek a pro jejich snadnější montáž do rohů
- kuchyně, ložnice a jiné obytné místnosti
- kancelářské prostory, prodejny...

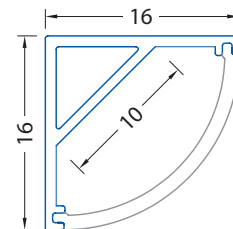
Instalace



Profil





ML kód	Produkt	Délka	Popis	Difuzor (propustnost)	Cena Kč za 1 m bez DPH
ML-761.041.02.1	Komplet	1 m	Rohový hliníkový profil 16x16 mm, mléčný difuzor		182,40
ML-761.141.02.1	AL profil				109,30
ML-761.241.02.1	Difuzor				72,90
ML-761.041.02.2	Komplet	2 m			142,50
ML-761.141.02.2	AL profil				89,40
ML-761.241.02.2	Difuzor				53,00
ML-761.041.02.3	Komplet	3 m	142,50		
ML-761.141.02.3	AL profil		89,40		
ML-761.241.02.3	Difuzor		53,00		
ML-761.041.02.9	Komplet	na míru**			210,80
ML-761.042.02.1	Komplet	1 m	Rohový hliníkový profil 16x16 mm, matný difuzor		182,40
ML-761.141.02.1	AL profil				109,30
ML-761.242.02.1	Difuzor				72,90
ML-761.042.02.2	Komplet	2 m			142,50
ML-761.141.02.2	AL profil				89,40
ML-761.242.02.2	Difuzor				53,00
ML-761.042.02.9	Komplet	na míru*			210,80
ML-761.043.02.1	Komplet	1 m	Rohový hliníkový profil 16x16 mm, čirý difuzor		182,40
ML-761.141.02.1	AL profil				109,30
ML-761.243.02.1	Difuzor				72,90
ML-761.043.02.2	Komplet	2 m			142,50
ML-761.141.02.2	AL profil				89,40
ML-761.243.02.2	Difuzor				53,00
ML-761.043.02.3	Komplet	3 m	142,50		
ML-761.141.02.3	AL profil		89,40		
ML-761.243.02.3	Difuzor		53,00		
ML-761.043.02.9	Komplet	na míru**			210,80

Uvedené ceny jsou brutto velkoobchodní ceny v Kč bez DPH

* Profil na míru lze objednat do maximální délky 2 metry

** Profil na míru lze objednat do maximální délky 3 metry

Příslušenství

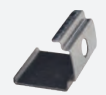
ML kód	Popis	Obrázek	Cena Kč bez DPH
ML-762.041.02.0	Koncovka pro RS bez otvoru, plast, stříbrná barva, 1 ks		12,60
ML-762.041.02.1	Koncovka pro RS s otvorem, plast, stříbrná barva, 1 ks		12,60
ML-762.141.02.0	Plastový stříbrný úchyt pro profil RS, RD		13,60
ML-762.141.43.0	Plastový transparentní úchyt pro profil RS, RD		10,50
ML-762.141.02.1	Kovový úchyt pro profil RS, RD		10,50

Uvedené ceny jsou brutto velkoobchodní ceny v Kč bez DPH



RD

max. 10 mm

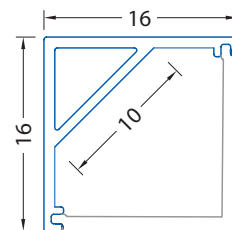
 max.
19,2 W/m

Tak, aby se na mléčném difuzoru profilu netvořily viditelné body, je potřeba použít LED pásek s hustotou minimálně 120LED/m.

Použití

- pro LED pásky do šíře 10 mm
- vhodný pro přisazenou rohovou montáž
- instalace pomocí montážních úchytů
- k chlazení LED pásků a pro jejich snadnější montáž do rohů
- kuchyně, ložnice a jiné obytné místnosti
- kancelářské prostory, prodejny...

Instalace

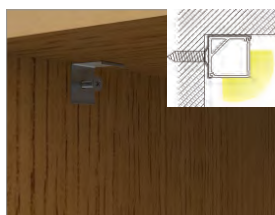
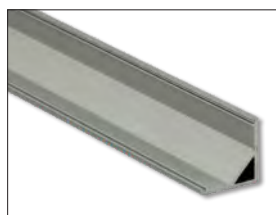

Profil

ML kód	Produkt	Délka	Popis	Difuzor (propustnost)	Cena Kč za 1 m bez DPH
ML-761.047.02.1	Komplet				198,30
ML-761.141.02.1	AL profil	1 m	Přisazený hliníkový profil 16x16 mm, mléčný difuzor	mléčný (70%)	109,30
ML-761.247.02.1	Difuzor				89,00
ML-761.047.02.2	Komplet				158,40
ML-761.141.02.2	AL profil	2 m			89,40
ML-761.247.02.2	Difuzor				69,00
ML-761.047.02.9	Komplet	na míru*			230,00
ML-761.048.02.1	Komplet				198,30
ML-761.141.02.1	AL profil	1 m	Přisazený hliníkový profil 16x16 mm, matný difuzor	matný (80%)	109,30
ML-761.248.02.1	Difuzor				89,00
ML-761.048.02.2	Komplet				158,40
ML-761.141.02.2	AL profil	2 m			89,40
ML-761.248.02.2	Difuzor				69,00
ML-761.048.02.9	Komplet	na míru*			230,00
ML-761.049.02.1	Komplet				198,30
ML-761.141.02.1	AL profil	1 m	Přisazený hliníkový profil 16x16 mm, čirý difuzor	čirý (90%)	109,30
ML-761.249.02.1	Difuzor				89,00
ML-761.049.02.2	Komplet				158,40
ML-761.141.02.2	AL profil	2 m			89,40
ML-761.249.02.2	Difuzor				69,00
ML-761.049.02.9	Komplet	na míru*			230,00

Uvedené ceny jsou brutto velkoobchodní ceny v Kč bez DPH
* Profil na míru lze objednat do maximální délky 2 metry

Příslušenství

ML kód	Popis	Obrázek	Cena Kč bez DPH
ML-762.047.02.0	Koncovka pro RD bez otvoru, plast, stříbrná barva, 1 ks		13,70
ML-762.047.02.1	Koncovka pro RD s otvorem, plast, stříbrná barva, 1 ks		13,70
ML-762.141.02.0	Plastový stříbrný úchyt pro profil RS, RD		13,60
ML-762.141.43.0	Plastový transparentní úchyt pro profil RS, RD		10,50
ML-762.141.02.1	Kovový úchyt pro profil RS, RD		10,50

Uvedené ceny jsou brutto velkoobchodní ceny v Kč bez DPH



RL

max. 20 mm

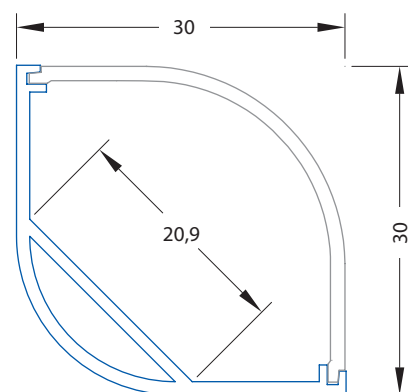
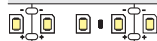
 max.
28,8 W/m

Tak, aby se na mléčném difuzoru profilu netvořily viditelné body, je potřeba použít LED pásek s hustotou minimálně 60LED/m.

Použití

- pro LED pásky do šíře 20 mm
- vhodný pro přisazenou rohovou montáž
- instalace pomocí montážních úchytů
- k chlazení LED pásků a pro jejich snadnější montáž do rohů
- kuchyně, ložnice a jiné obytné místnosti
- kancelářské prostory, prodejny...

Instalace

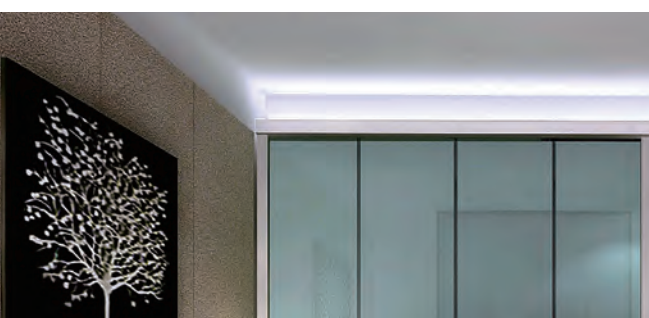
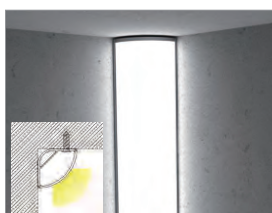
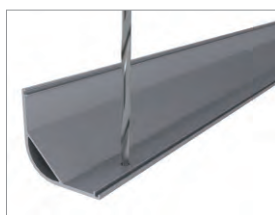

Profil

ML kód	Produkt	Délka	Popis	Difuzor (propustnost)	Cena Kč za 1 m bez DPH
ML-761.044.02.1	Komplet				445,10
ML-761.144.02.1	AL profil	1 m	Rohový hliníkový profil 30x30 mm, mléčný difuzor	mléčný (70%)	264,70
ML-761.244.02.1	Difuzor				172,10
ML-761.044.02.2	Komplet				378,50
ML-761.144.02.2	AL profil	2 m			231,30
ML-761.244.02.2	Difuzor				147,10
ML-761.044.02.9	Komplet	na míru*			521,70
ML-761.045.02.1	Komplet				445,10
ML-761.144.02.1	AL profil	1 m	Rohový hliníkový profil 30x30 mm, matný difuzor	matný (80%)	264,70
ML-761.245.02.1	Difuzor				172,10
ML-761.045.02.2	Komplet				378,50
ML-761.144.02.2	AL profil	2 m			231,30
ML-761.245.02.2	Difuzor				147,10
ML-761.045.02.9	Komplet	na míru*			521,70
ML-761.046.02.1	Komplet				445,10
ML-761.144.02.1	AL profil	1 m	Rohový hliníkový profil 30x30 mm, čirý difuzor	čirý (90%)	264,70
ML-761.246.02.1	Difuzor				172,10
ML-761.046.02.2	Komplet				378,50
ML-761.144.02.2	AL profil	2 m			231,30
ML-761.246.02.2	Difuzor				147,10
ML-761.046.02.9	Komplet	na míru*			521,70

Uvedené ceny jsou brutto velkoobchodní ceny v Kč bez DPH

* Profil na míru lze objednat do maximální délky 2 metry

Příslušenství

ML kód	Popis	Obrázek	Cena Kč bez DPH
ML-762.044.02.0	Koncovka pro RL bez otvoru, plast, stříbrná barva, 1 ks		17,90
ML-762.044.02.1	Koncovka pro RL s otvorem, plast, stříbrná barva, 1 ks		17,90
ML-762.144.02.0	Plastový stříbrný úchyt pro profil RL, RH		17,90
ML-762.144.43.0	Kovový úchyt pro profil RL, RH		15,80

Uvedené ceny jsou brutto velkoobchodní ceny v Kč bez DPH

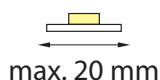
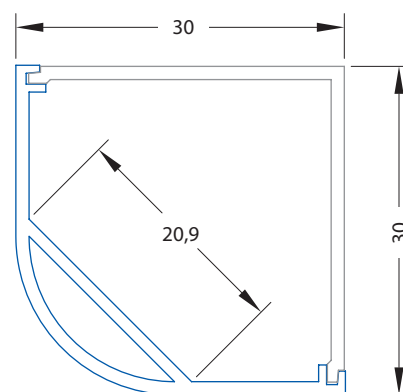

RH

max.
28,8 W/m

Tak, aby se na mléčném difuzoru profilu netvořily viditelné body, je potřeba použít LED pásek s hustotou minimálně 60LED/m.

Použití

- pro LED pásky do šíře 20 mm
- vhodný pro přisazenou rohovou montáž
- instalace pomocí montážních úchytů
- k chlazení LED pásků a pro jejich snadnější montáž do rohů
- kuchyně, ložnice a jiné obytné místnosti
- kancelářské prostory, prodejny...

Instalace



Profil

ML kód	Produkt	Délka	Popis	Difuzor (propustnost)	Cena Kč za 1 m bez DPH
ML-761.050.02.1	Komplet				445,10
ML-761.144.02.1	AL profil	1 m	Rohový hliníkový profil 30x30 mm, mléčný difuzor	mléčný (70%)	264,70
ML-761.250.02.1	Difuzor				172,10
ML-761.050.02.2	Komplet				378,50
ML-761.144.02.2	AL profil	2 m			
ML-761.250.02.2	Difuzor		147,10		
ML-761.050.02.9	Komplet	na míru*			521,70
ML-761.051.02.1	Komplet				445,10
ML-761.144.02.1	AL profil	1 m	Rohový hliníkový profil 30x30 mm, matný difuzor	matný (80%)	264,70
ML-761.251.02.1	Difuzor				172,10
ML-761.051.02.2	Komplet				378,50
ML-761.144.02.2	AL profil	2 m			
ML-761.251.02.2	Difuzor		147,10		
ML-761.051.02.9	Komplet	na míru*			521,70

Uvedené ceny jsou brutto velkoobchodní ceny v Kč bez DPH
* Profil na míru lze objednat do maximální délky 2 metry

Příslušenství

ML kód	Popis	Obrázek	Cena Kč bez DPH
ML-762.050.02.0	Koncovka pro RH bez otvoru, plast, stříbrná barva, 1 ks		17,90
ML-762.050.02.1	Koncovka pro RH s otvorem, plast, stříbrná barva, 1 ks		17,90
ML-762.144.02.0	Plastový stříbrný úchyt pro profil RL, RH		17,90
ML-762.144.43.0	Kovový úchyt pro profil RL, RH		15,80

Uvedené ceny jsou brutto velkoobchodní ceny v Kč bez DPH

NEW**RN**

max. 10 mm

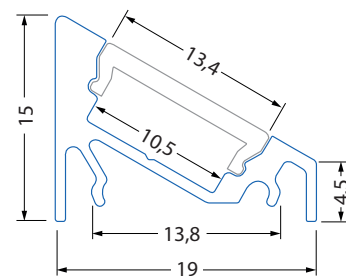
 max.
19,2 W/m

Tyto pásy tvoří na mléčném difuzoru viditelné body.



Použití

- pro LED pásy do šíře 10 mm
- vhodný pro přisazenou rohovou montáž
- instalace pomocí montážních úchytů
- k chlazení LED pásků a pro jejich snadnější montáž do rohů
- kuchyně, ložnice a jiné obytné místnosti
- kancelářské prostory, prodejny...

Instalace



Profil

ML kód	Produkt	Délka	Popis	Difuzor (propustnost)	Cena Kč za 1 m bez DPH	
ML-761.092.02.1	Komplet				230,20	
ML-761.192.02.1	AL profil	1 m	Rohový hliníkový profil 19x15 mm, mléčný difuzor	mléčný (70%)	131,70	
ML-761.218.02.1	Difuzor				88,60	
ML-761.092.02.2	Komplet					190,30
ML-761.192.02.2	AL profil	2 m			116,70	
ML-761.218.02.2	Difuzor			73,60		
ML-761.092.02.9	Komplet	na míru*			256,30	
ML-761.093.02.1	Komplet				230,20	
ML-761.192.02.1	AL profil	1 m	Rohový hliníkový profil 19x15 mm, matný difuzor	matný (80%)	131,70	
ML-761.219.02.1	Difuzor				88,60	
ML-761.093.02.2	Komplet					190,30
ML-761.192.02.2	AL profil	2 m			116,70	
ML-761.219.02.2	Difuzor			73,60		
ML-761.093.02.9	Komplet	na míru*			256,30	
ML-761.094.02.1	Komplet				230,20	
ML-761.192.02.1	AL profil	1 m	Rohový hliníkový profil 19x15 mm, čirý difuzor	čirý (90%)	131,70	
ML-761.220.02.1	Difuzor				88,60	
ML-761.094.02.2	Komplet					190,30
ML-761.192.02.2	AL profil	2 m			116,70	
ML-761.220.02.2	Difuzor			73,60		
ML-761.094.02.9	Komplet	na míru*			256,30	

Uvedené ceny jsou brutto velkoobchodní ceny v Kč bez DPH

* Profil na míru lze objednat do maximální délky 2 metry

Příslušenství

ML kód	Popis	Obrázek	Cena Kč bez DPH
ML-762.092.02.0	Koncovka pro RN bez otvoru (levá), plast, stříbrná barva, 1 ks		10,50
ML-762.092.02.1	Koncovka pro RN s otvorem (pravá), plast, stříbrná barva, 1 ks		10,50
ML-762.138.02.0	Kovový úchyt pro profil RN, PE, VB, VH		10,50

Uvedené ceny jsou brutto velkoobchodní ceny v Kč bez DPH





RT

max. 12 mm

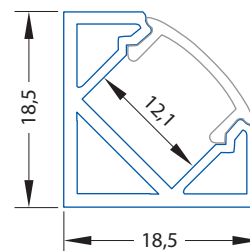
 max.
19,2 W/m

Tak, aby se na mléčném difuzoru profilu netvořily viditelné body, je potřeba použít LED pásek s hustotou minimálně 120LED/m.

Použití

- pro LED pásky do šíře 12 mm
- vhodný pro přisazenou rohovou montáž
- instalace pomocí montážních úchytů
- k chlazení LED pásků a pro jejich snadnější montáž do rohů
- kuchyně, ložnice a jiné obytné místnosti
- kancelářské prostory, prodejny...

Instalace



Profil

ML kód	Produkt	Délka	Popis	Difuzor (propustnost)	Cena Kč za 1 m bez DPH
ML-761.054.02.1	Komplet				251,60
ML-761.154.02.1	AL profil	1 m	Rohový hliníkový profil 19x19 mm, mléčný difuzor	mléčný (70%)	179,70
ML-761.254.02.1	Difuzor				71,80
ML-761.054.02.2	Komplet				211,60
ML-761.154.02.2	AL profil	2 m	Rohový hliníkový profil 19x19 mm, mléčný difuzor	mléčný (70%)	159,70
ML-761.254.02.2	Difuzor				51,90
ML-761.054.02.9	Komplet	na míru*			293,90
ML-761.055.02.1	Komplet				251,60
ML-761.154.02.1	AL profil	1 m	Rohový hliníkový profil 19x19 mm, matný difuzor	matný (80%)	179,70
ML-761.255.02.1	Difuzor				71,80
ML-761.055.02.2	Komplet				211,60
ML-761.154.02.2	AL profil	2 m	Rohový hliníkový profil 19x19 mm, matný difuzor	matný (80%)	159,70
ML-761.255.02.2	Difuzor				51,90
ML-761.055.02.9	Komplet	na míru*			293,90
ML-761.056.02.1	Komplet				251,60
ML-761.154.02.1	AL profil	1 m	Rohový hliníkový profil 19x19 mm, čirý difuzor	čirý (90%)	179,70
ML-761.256.02.1	Difuzor				71,80
ML-761.056.02.2	Komplet				211,60
ML-761.154.02.2	AL profil	2 m	Rohový hliníkový profil 19x19 mm, čirý difuzor	čirý (90%)	159,70
ML-761.256.02.2	Difuzor				51,90
ML-761.056.02.9	Komplet	na míru*			293,90

Uvedené ceny jsou brutto velkoobchodní ceny v Kč bez DPH

* Profil na míru lze objednat do maximální délky 2 metry

Příslušenství

ML kód	Popis	Obrázek	Cena Kč bez DPH
ML-762.054.02.0	Koncovka pro RT bez otvoru, plast, stříbrná barva, 1 ks		13,70
ML-762.054.02.1	Koncovka pro RT s otvorem, plast, stříbrná barva, 1 ks		13,70
ML-762.154.02.1	Kovový úchyt pro profil RT		10,50

Uvedené ceny jsou brutto velkoobchodní ceny v Kč bez DPH



ZP

max. 12 mm

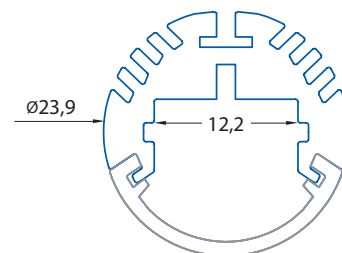
 max.
28,8 W/m

Tak, aby se na mléčném difuzoru profilu netvořily viditelné body, je potřeba použít LED pásek s hustotou minimálně 120LED/m.

Použití

- pro LED pásky do šíře 12 mm
- vhodný pro závěsnou montáž a klasické použití LED pásků
- k chlazení LED pásků a pro jejich snadnější montáž
- masivnější hliník, vhodný jako tyč k zavěšení - neprohýbá se

Instalace

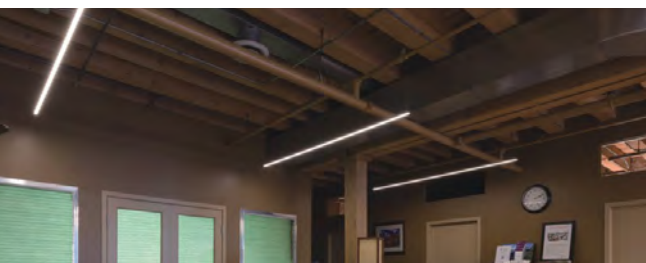
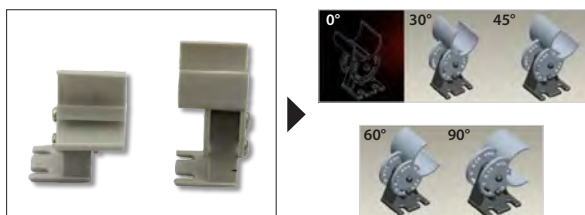
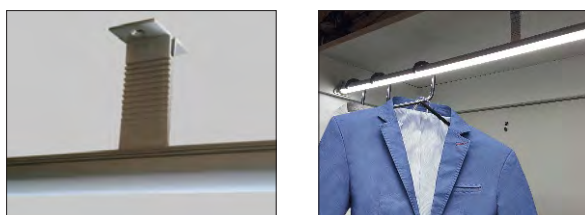

Profil

ML kód	Produkt	Délka	Popis	Difuzor (propustnost)	Cena Kč za 1 m bez DPH			
ML-761.060.02.1	Komplet	1 m	Závěsný kruhový hliníkový profil 24 mm, mléčný difuzor	mléčný (70%)	485,90			
ML-761.160.02.1	AL profil				387,30			
ML-761.260.02.1	Difuzor				98,50			
ML-761.060.02.2	Komplet	2 m		Závěsný kruhový hliníkový profil 24 mm, mléčný difuzor	mléčný (70%)	419,30		
ML-761.160.02.2	AL profil					354,10		
ML-761.260.02.2	Difuzor					65,20		
ML-761.060.02.9	Komplet	na míru*	Závěsný kruhový hliníkový profil 24 mm, matný difuzor		matný (80%)	609,60		
ML-761.061.02.1	Komplet	1 m				Závěsný kruhový hliníkový profil 24 mm, matný difuzor	matný (80%)	485,90
ML-761.160.02.1	AL profil							387,30
ML-761.261.02.1	Difuzor			98,50				
ML-761.061.02.2	Komplet	2 m		Závěsný kruhový hliníkový profil 24 mm, matný difuzor	matný (80%)		419,30	
ML-761.160.02.2	AL profil						354,10	
ML-761.261.02.2	Difuzor		65,20					
ML-761.061.02.9	Komplet	na míru*	Závěsný kruhový hliníkový profil 24 mm, matný difuzor		matný (80%)	609,60		

Uvedené ceny jsou brutto velkoobchodní ceny v Kč bez DPH

* Profil na míru lze objednat do maximální délky 2 metry

Příslušenství

ML kód	Popis	Obrázek	Cena Kč bez DPH
ML-762.060.02.0	Koncovka pro ZP bez otvoru, plast, stříbrná barva, 1 ks		12,60
ML-762.060.02.1	Koncovka pro ZP s otvorem, plast, stříbrná barva, 1 ks		12,60
ML-762.260.02.0	Plastový úchyt boční pro ZP		22,10
ML-762.260.02.1	Plastový úchyt naklápěcí pro ZP		22,10
ML-762.260.02.2	Kovový držák pro ZP		51,50

Uvedené ceny jsou brutto velkoobchodní ceny v Kč bez DPH



ZX

max. 12 mm

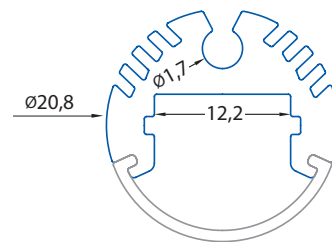
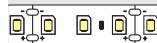
 max.
28,8 W/m

Tak, aby se na mléčném difuzoru profilu netvořily viditelné body, je potřeba použít LED pásek s hustotou minimálně 120LED/m.

Použití

- pro LED pásky do šíře 12 mm
- vhodný pro závěsnou montáž a klasické použití LED pásků
- k chlazení LED pásků a pro jejich snadnější montáž
- dekorativní osvětlení např. do kanceláří obytných prostor apod.

Instalace

- ① ocelová lanka vedou napájení pro LED pásek

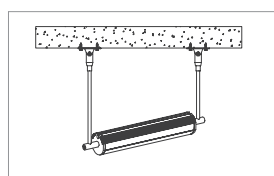
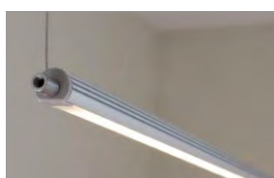
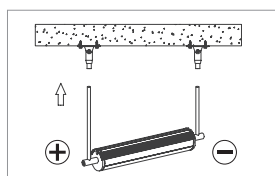

- ② lankový závěs - napájecí kabel je veden zvlášť

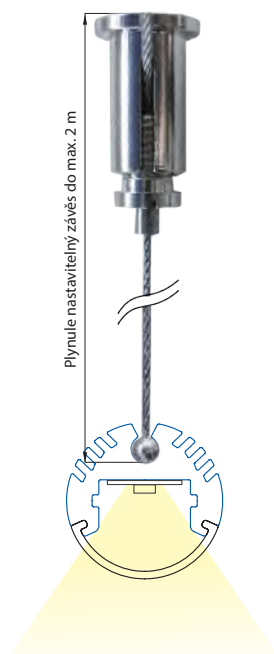
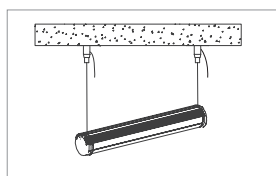
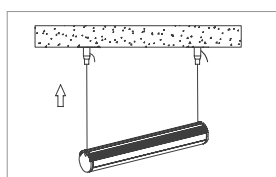

Profil

ML kód	Produkt	Délka	Popis	Difuzor (propustnost)	Cena Kč za 1 m bez DPH			
ML-761.007.07.1	Komplet	1 m	Závěsný hliníkový profil 21 mm, mléčný difuzor	mléčný (70%)	358,10			
ML-761.107.07.1	AL profil				247,80			
ML-761.207.07.1	Difuzor				110,20			
ML-761.007.07.2	Komplet	2 m		Závěsný hliníkový profil 21 mm, mléčný difuzor	mléčný (70%)	291,50		
ML-761.107.07.2	AL profil					201,90		
ML-761.207.07.2	Difuzor					89,70		
ML-761.007.07.9	Komplet	na míru*	Závěsný hliníkový profil 21 mm, matný difuzor		matný (80%)	456,30		
ML-761.008.07.1	Komplet	1 m				Závěsný hliníkový profil 21 mm, matný difuzor	matný (80%)	358,10
ML-761.107.07.1	AL profil							247,80
ML-761.208.07.1	Difuzor			110,20				
ML-761.008.07.2	Komplet	2 m		Závěsný hliníkový profil 21 mm, matný difuzor	matný (80%)		291,50	
ML-761.107.07.2	AL profil						201,90	
ML-761.208.07.2	Difuzor		89,70					
ML-761.008.07.9	Komplet	na míru*	Závěsný hliníkový profil 21 mm, matný difuzor		matný (80%)	456,30		

Uvedené ceny jsou brutto velkoobchodní ceny v Kč bez DPH

* Profil na míru lze objednat do maximální délky 2 metry

Příslušenství

ML kód	Popis	Obrázek	Cena Kč bez DPH
ML-762.007.07.0	Koncovka bez otvoru pro ZX, plast, stříbrná barva, 1 ks		13,70
ML-762.007.07.1	Koncovka s otvorem pro ZX, plast, stříbrná barva, 1 ks		13,70
ML-762.107.07.0	Kovový úchyt pro profil ZX		4,20
ML-741.001.50.0	Plynule nastavitelný závěs 2 m		79,40
ML-762.107.07.4	Sada k zavěšení a přívodu napájení pro ZX (2x koncovka, 2x úchyt, 2x lanko 1,5 m)		309,00

Uvedené ceny jsou brutto velkoobchodní ceny v Kč bez DPH

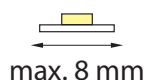

Sada k zavěšení: lanko, koncovka, úchyt

**ZD**

max.
12 W/m

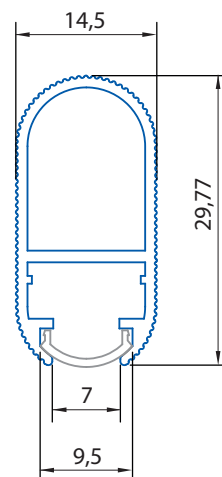
**NEW**

Tak, aby se na mléčném difuzoru profilu netvořily viditelné body, je potřeba použít LED pásek s hustotou minimálně 120LED/m.

Použití

- pro LED pásky do šíře 8 mm
- ideální pro použití místo klasické šatní tyče
- elegantní a moderní řešení osvětlení šatní skříňe
- zajišťuje chlazení a ochranu LED pásku

Instalace

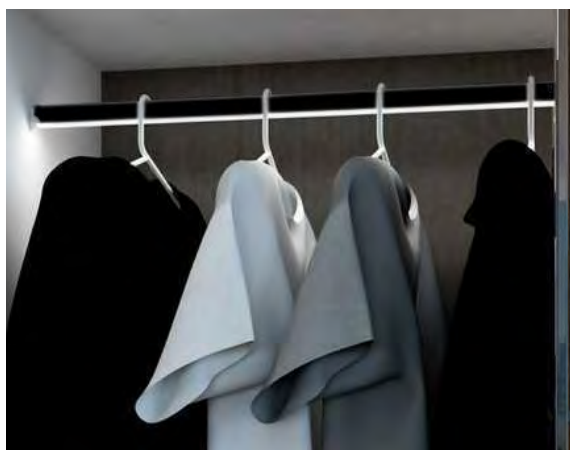
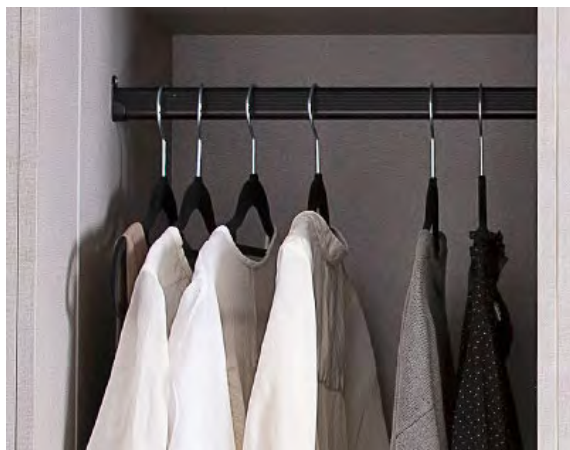

Profil

ML kód	Produkt	Délka	Popis	Difuzor (propustnost)	Cena Kč za 1 m bez DPH
ML-761.302.02.1	Komplet	1 m	Závěsný hliníkový profil 15x30 mm, černá barva, mléčný difuzor	mléčný (70%) 	396,80
ML-761.402.02.1	AL profil				314,00
ML-761.502.02.1	Difuzor				82,80
ML-761.302.02.2	Komplet	2 m			346,80
ML-761.402.02.2	AL profil				289,00
ML-761.502.02.2	Difuzor				57,80
ML-761.302.02.9	Komplet	na míru*			467,10

Uvedené ceny jsou brutto velkoobchodní ceny v Kč bez DPH

* Profil na míru lze objednat do maximální délky 2 metry

Příslušenství

ML kód	Popis	Obrázek	Cena Kč bez DPH
ML-762.402.02.0	Kovový boční úchyt pro ZD, ZE, chrom, 1 ks		73,60
ML-762.402.02.1	Kovový držák pro ZD, ZE, chrom, 1ks		73,60

Uvedené ceny jsou brutto velkoobchodní ceny v Kč bez DPH

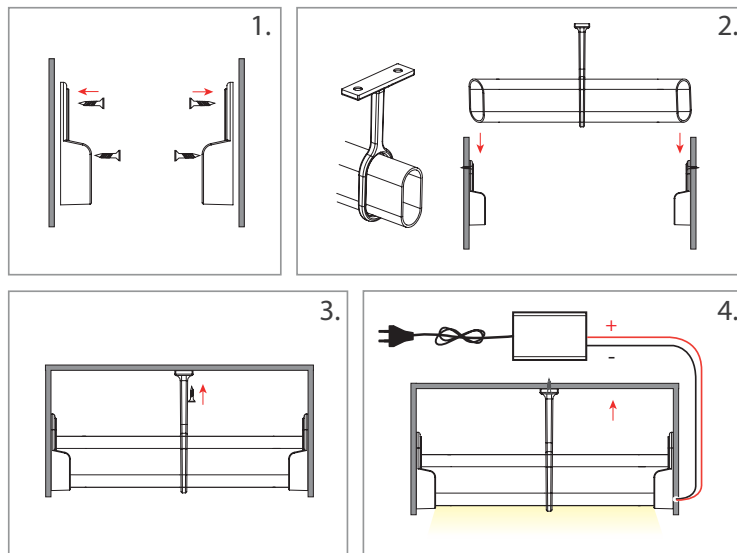



ZE

max. 8 mm

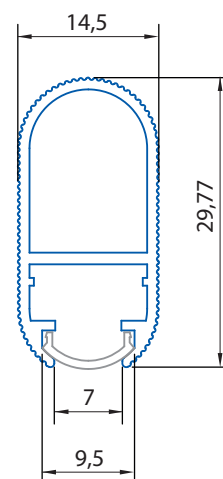
 max.
12 W/m

NEW

Tak, aby se na mléčném difuzoru profilu netvořily viditelné body, je potřeba použít LED pásek s hustotou minimálně 120LED/m.

Použití

- pro LED pásy do šíře 8 mm
- ideální pro použití místo klasické šatní tyče
- elegantní a moderní řešení osvětlení šatní skříňe
- zajišťuje chlazení a ochranu LED pásku

Instalace

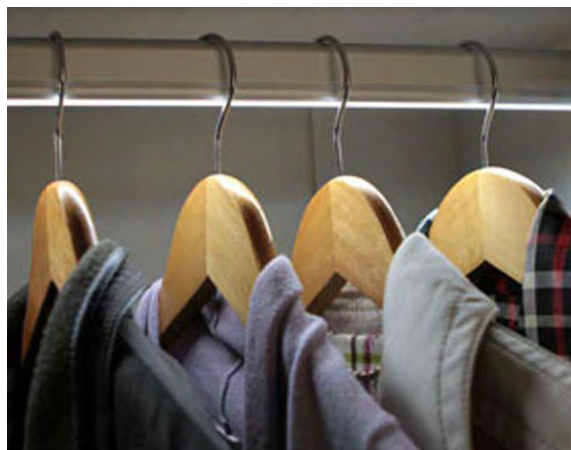

Profil

ML kód	Produkt	Délka	Popis	Difuzor (propustnost)	Cena Kč za 1 m bez DPH
ML-761.303.02.1	Komplet	1 m	Závěsný hliníkový profil 15x30 mm, stříbrná barva, mléčný difuzor	mléčný (70%) 	396,80
ML-761.403.02.1	AL profil				314,00
ML-761.502.02.1	Difuzor				82,80
ML-761.303.02.2	Komplet	2 m			346,80
ML-761.403.02.2	AL profil				289,00
ML-761.502.02.2	Difuzor				57,80
ML-761.303.02.9	Komplet	na míru*			467,10

Uvedené ceny jsou brutto velkoobchodní ceny v Kč bez DPH

* Profil na míru lze objednat do maximální délky 2 metry

Příslušenství

ML kód	Popis	Obrázek	Cena Kč bez DPH
ML-762.402.02.0	Kovový boční úchyt pro ZD, ZE, chrom, 1 ks		73,60
ML-762.402.02.1	Kovový držák pro ZD, ZE, chrom, 1ks		73,60

Uvedené ceny jsou brutto velkoobchodní ceny v Kč bez DPH

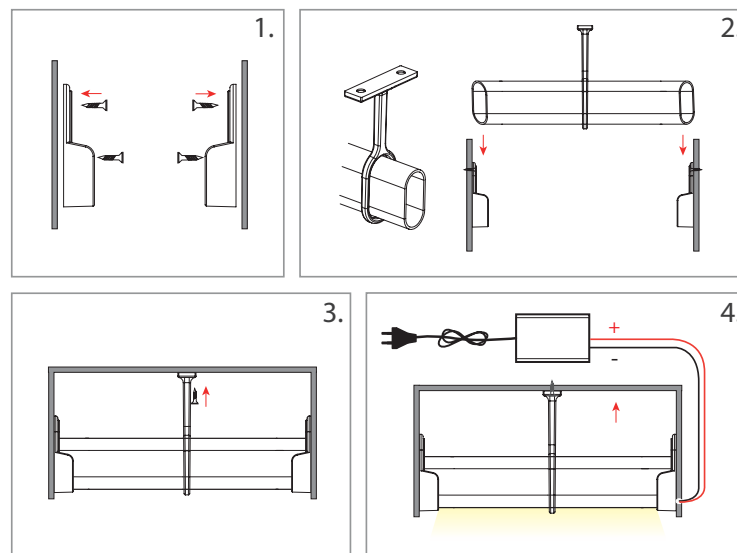



ZQ

max. 16 mm

max.
28,8 W/m

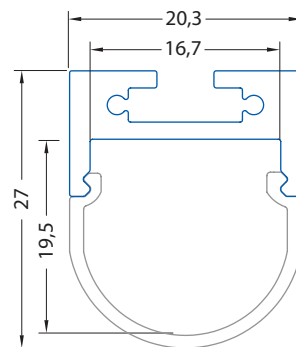
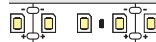

Tak, aby se na mléčném difuzoru profilu netvořily viditelné body, je potřeba použít LED pásek s hustotou minimálně 60LED/m.

Použití

- pro LED pásky do šíře 16 mm
- vhodný pro závěsnou montáž
- instalace pomocí lankového závěsu, šroubů nebo montážních úchytů
- k chlazení LED pásků a pro jejich snadnější montáž
- dekorativní osvětlení

Instalace



Profil

ML kód	Produkt	Délka	Popis	Difuzor (propustnost)	Cena Kč za 1 m bez DPH	
ML-761.017.43.1	Komplet				449,40	
ML-761.117.43.1	AL profil	1 m	Závěsný hliníkový profil 20x27 mm, matný difuzor	matný (80%)	224,70	
ML-761.217.43.1	Difuzor				224,70	
ML-761.017.43.2	Komplet					399,40
ML-761.117.43.2	AL profil	2 m			199,70	
ML-761.217.43.2	Difuzor			199,70		
ML-761.017.43.9	Komplet	na míru*			530,30	

Uvedené ceny jsou brutto velkoobchodní ceny v Kč bez DPH

* Profil na míru lze objednat do maximální délky 2 metry

Příslušenství

ML kód	Popis	Obrázek	Cena Kč bez DPH
ML-762.017.43.0	Koncovka bez otvoru pro ZQ, plast, šedá barva, 1 ks		7,90
ML-762.017.43.1	Koncovka s otvorem pro ZQ, plast, šedá barva, 1 ks		7,90
ML-762.117.43.0	Kovový úchyt pro profil ZQ, ZR		15,80
ML-762.117.43.1	Sada k zavěšení profilu ZQ, ZR, ZK, 1 ks (1x lanko 2 m a příslušenství)		136,70

Uvedené ceny jsou brutto velkoobchodní ceny v Kč bez DPH

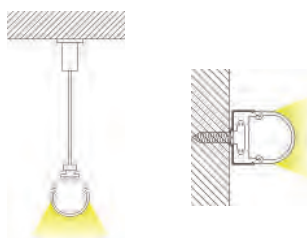

**ZR**

max. 16 mm

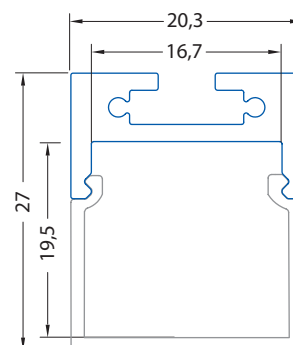
 max.
28,8 W/m

Tak, aby se na mléčném difuzoru profilu netvořily viditelné body, je potřeba použít LED pásek s hustotou minimálně 60LED/m.

Použití

- pro LED pásky do šíře 16 mm
- vhodný pro závěsnou montáž
- instalace pomocí lankového závěsu nebo šroubů
- k chlazení LED pásků a pro jejich snadnější montáž
- dekorativní osvětlení

Instalace

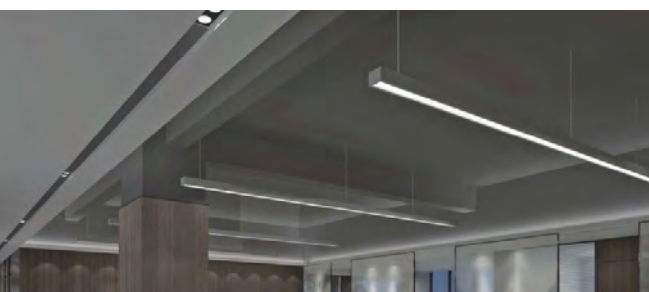

Profil

ML kód	Produkt	Délka	Popis	Difuzor (propustnost)	Cena Kč za 1 m bez DPH
ML-761.018.43.1	Komplet	1 m	Závěsný hliníkový profil 20x27 mm, matný difuzor	matný (80%)	449,40
ML-761.117.43.1	AL profil				224,70
ML-761.218.43.1	Difuzor				224,70
ML-761.018.43.2	Komplet	2 m			399,40
ML-761.117.43.2	AL profil				199,70
ML-761.218.43.2	Difuzor				199,70
ML-761.018.43.9	Komplet	na míru*			530,30

Uvedené ceny jsou brutto velkoobchodní ceny v Kč bez DPH
* Profil na míru lze objednat do maximální délky 2 metry

Příslušenství

ML kód	Popis	Obrázek	Cena Kč bez DPH
ML-762.018.43.0	Koncovka bez otvoru pro ZR, plast, šedá barva, 1 ks		7,90
ML-762.018.43.1	Koncovka s otvorem pro ZR, plast, šedá barva, 1 ks		7,90
ML-762.117.43.0	Kovový úchyt pro profil ZQ, ZR		15,80
ML-762.117.43.1	Sada k zavěšení profilu ZQ, ZR, ZK, 1 ks (1x lanko 2 m a příslušenství)		136,70

Uvedené ceny jsou brutto velkoobchodní ceny v Kč bez DPH

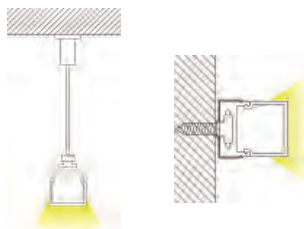



ZN

max. 19 mm

max.
28,8 W/m

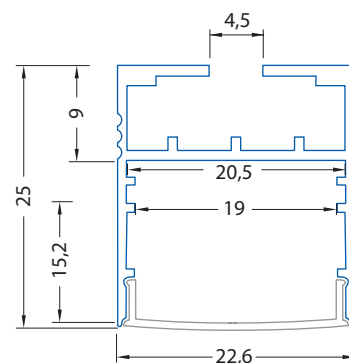

Tak, aby se na matném difuzoru profilu netvořily viditelné body, je potřeba použít LED pásek s hustotou minimálně 120LED/m.

Použití

- pro LED pásky do šíře 19 mm
- vhodný pro závěsnou montáž a klasické použití LED pásků
- instalace pomocí sady k zavěšení
- k chlazení LED pásků a pro jejich snadnější montáž
- kuchyně, ložnice a jiné obytné místnosti
- kancelářské prostory, prodejny...

Možnost přisazení

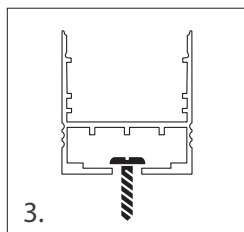
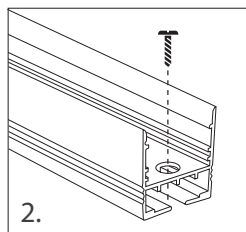
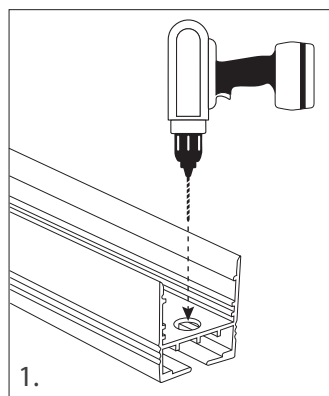

Profil

ML kód	Produkt	Délka	Popis	Difuzor (propustnost)	Cena Kč za 1 m bez DPH
ML-761.009.07.1	Komplet	1 m	Závěsný hliníkový profil 23x25 mm, matný difuzor	matný (70%)	360,00
ML-761.109.07.1	AL profil				244,70
ML-761.205.07.1	Difuzor				115,40
ML-761.009.07.2	Komplet	2 m			310,00
ML-761.109.07.2	AL profil				219,70
ML-761.205.07.2	Difuzor				90,40
ML-761.009.07.9	Komplet	na míru*			422,90

Uvedené ceny jsou brutto velkoobchodní ceny v Kč bez DPH
* Profil na míru lze objednat do maximální délky 2 metry

Příslušenství

ML kód	Popis	Obrázek	Cena Kč bez DPH
ML-762.009.07.0	Koncovka pro ZN bez otvoru, plast, stříbrná barva, 1 ks		31,50
ML-762.009.07.1	Koncovka pro ZN s otvorem, plast, stříbrná barva, 1 ks		31,50
ML-762.109.07.4	Sada k zavěšení pro ZN (1x koncovka, 1x úchyt, 1x lanko 2 m)		125,10

Uvedené ceny jsou brutto velkoobchodní ceny v Kč bez DPH

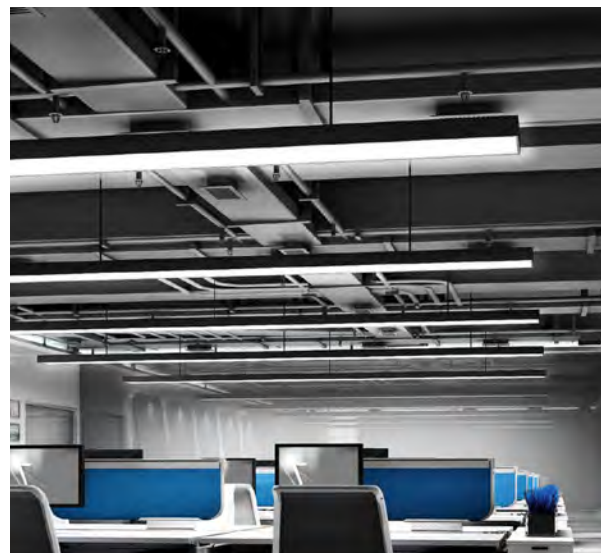
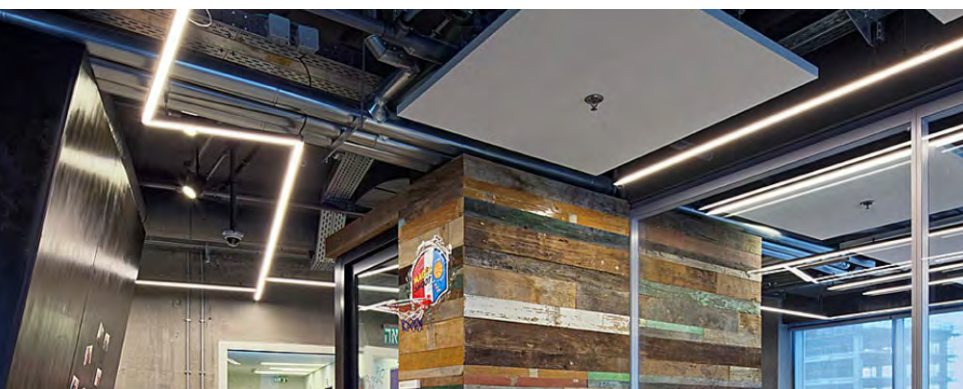

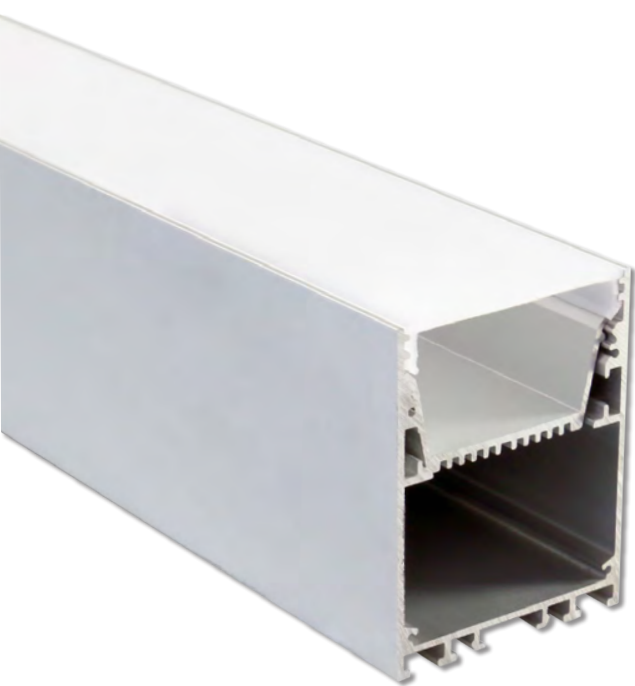

ZT

max. 36 mm

max.
38,4 W/m

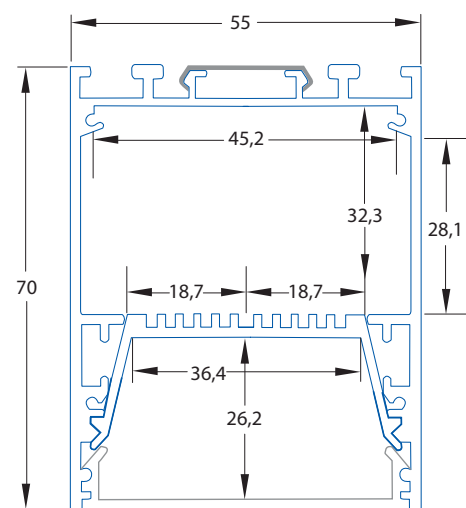

Profil

ML kód	Produkt	Délka	Popis	Difuzor (propustnost)	Cena Kč za 1 m bez DPH
ML-761.091.02.1	Komplet	1 m	Závěsný hliníkový profil 55x70 mm, matný difuzor	matný (80%)	1521,40
ML-761.191.02.1	AL profil				1307,20
ML-761.291.02.1	Difuzor				214,20
ML-761.091.02.2	Komplet	2 m			1471,40
ML-761.191.02.2	AL profil				1282,20
ML-761.291.02.2	Difuzor				189,20
ML-761.091.02.9	Komplet	na míru*			1890,60

Tak, aby se na mléčném difuzoru profilu netvořily viditelné body, je potřeba použít LED pásek s hustotou minimálně 60LED/m.

Použití

- pro dva LED pásy do šíře 18 mm nebo tři LED pásy do šíře 12 mm
- vhodný pro závěsnou a přisazenou montáž
- lze umístit napájecí zdroj do profilu
- instalace pomocí sady k zavěšení či montážních úchytů
- k chlazení LED pásků a pro jejich snadnější montáž
- kuchyně, ložnice a jiné obytné místnosti, kancelářské prostory, prodejny...

Dva způsoby kompletace:

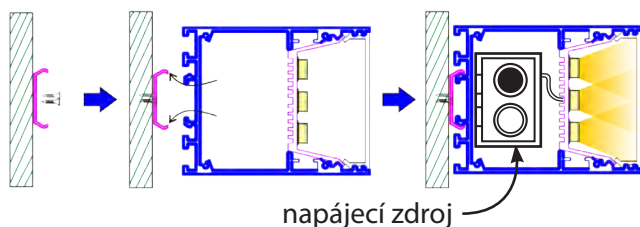
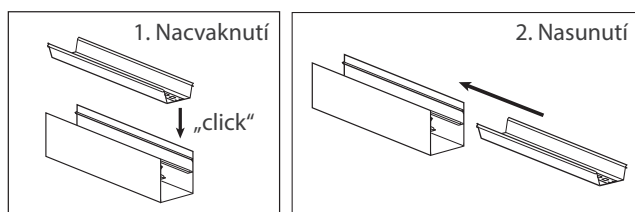

Příslušenství

ML kód	Popis	Obrázek	Cena Kč bez DPH
ML-762.091.02.0	Koncovka pro ZT bez otvoru, kov, 1 ks		42,00
ML-762.191.02.0	Kovový úchyt pro profil ZT		21,00
ML-762.191.02.1	Sada k zavěšení profilu ZT, délka 1,5 m, 2x lanko s příslušenstvím		315,30
ML-762.291.02.0	Spojovací díl pro ZT, tvar L, komplet		683,20
ML-762.291.02.1	Spojovací díl pro ZT, tvar T, komplet		788,30
ML-762.291.02.2	Spojovací díl pro ZT, tvar X, komplet		924,90
ML-762.230.02.1	Kovový propojovací konektor přímý pro AC, AE, PN, ZT		31,50
ML-762.230.02.2	Kovový propojovací konektor rohový pro AC, AE, PN, ZT		31,50
ML-762.230.02.3	Kovový propojovací konektor vertikální pro AC, AE, PN, ZT		31,50

Uvedené ceny jsou brutto velkoobchodní ceny v Kč bez DPH

až
2,5m

ZK

max. 15 mm

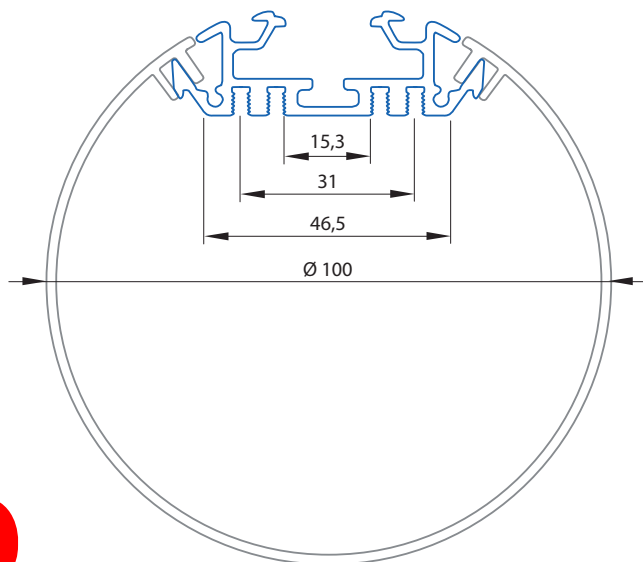
max.
28,8 W/m

NEW

Tak, aby se na mléčném difuzoru profilu netvořily viditelné body, je potřeba použít LED pásek s hustotou minimálně 60LED/m.

Použití

- pro LED pásek do šíře 15 mm
- instalace pomocí sady k zavěšení
- k chlazení LED pásků
- prodejny, chodby, kavárny, galerie, obytné místnosti

Instalace

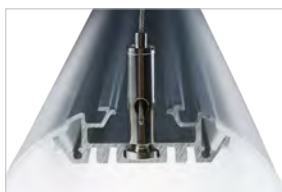

- lze umístit napájecí zdroj na profil



Hliníkový profil ZK umožňuje snadno vyrobit originální závěsné LED svítidlo. Díky kombinaci s RGBW LED pásky získáte designové osvětlení, které lze jednoduše přizpůsobit libovolné situaci a vytvořit tak požadovanou atmosféru.

Profil

ML kód	Produkt	Délka	Popis	Difuzor (propustnost)	Cena Kč za 1 m bez DPH
ML-761.032.43.0	Komplet	2,5 m	Závěsný hliníkový profil 100 mm, mléčný difuzor	mléčný (70%)	1891,80
ML-761.132.43.0	AL profil				462,40
ML-761.232.43.0	Difuzor				1429,40
ML-761.032.43.9	Komplet	na míru*			2325,20

Uvedené ceny jsou brutto velkoobchodní ceny v Kč bez DPH
* Profil na míru lze objednat do maximální délky 2,5 metry

Příslušenství

ML kód	Popis	Obrázek	Cena Kč bez DPH
ML-762.032.43.0	Koncovka pro ZK bez otvoru, plast, stříbrná barva, 1 ks		63,10
ML-762.132.43.0	Kovový úchyt pro profil ZK		21,00
ML-762.117.43.1	Sada k zavěšení profilu ZQ, ZR, ZK, 1 ks (1x lanko 2 m a příslušenství)		136,70

Uvedené ceny jsou brutto velkoobchodní ceny v Kč bez DPH

Perfektní rozptyl světla bez viditelného tečkování již při 60 LED/m díky kvalitnímu a dostatečně velkému difuzoru.





VN

max. 5 mm

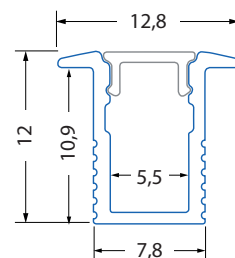
 max.
7,2 W/m

Tento pásek netvoří na matném difuzoru viditelné body.

 120 LED/m, 7,2W
24V, IP20 **06A**

NEW

Použití

- pro LED pásy do šíře 5 mm
- ideální pro vestavnou montáž do vyfrézované drážky
- velmi úzký, ale hluboký profil pro perfektní rozptyl světla
- fixace pomocí vrtů, lepidel
- designový profil pro nábytkové stěny, obytné místnosti, komerční prostory apod.

Instalace

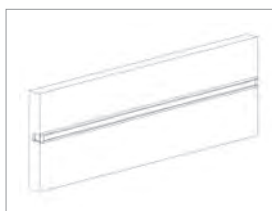
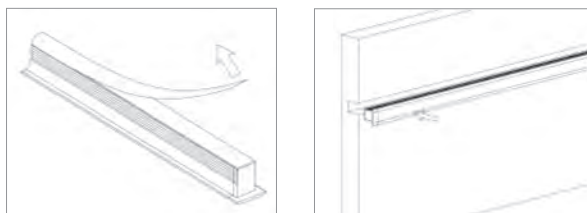
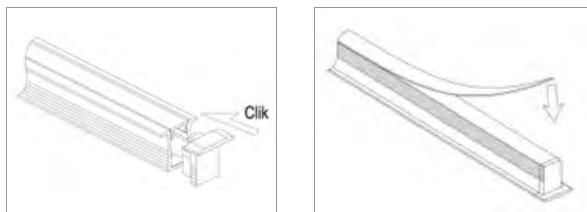
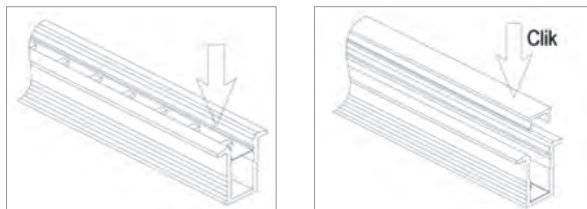



Profil

ML kód	Produkt	Délka	Popis	Difuzor (propustnost)	Cena Kč za 1 m bez DPH
ML-761.029.43.1	Komplet	1 m	Vestavný hliníkový profil 13x12 mm, matný difuzor	 matný (80%)	177,10
ML-761.129.43.1	AL profil				99,10
ML-761.228.43.1	Difuzor				78,10
ML-761.029.43.2	Komplet	2 m			147,10
ML-761.129.43.2	AL profil				84,10
ML-761.228.43.2	Difuzor				63,10
ML-761.029.43.9	Komplet	na míru*			207,00

Uvedené ceny jsou brutto velkoobchodní ceny v Kč bez DPH

* Profil na míru lze objednat do maximální délky 2 metry

Příslušenství

ML kód	Popis	Obrázek	Cena Kč bez DPH
ML-762.029.43.0	Koncovka bez otvoru pro VN, šedá barva, plast, 1 ks		7,90
ML-762.029.43.1	Koncovka s otvorem pro VN, šedá barva, plast, 1 ks		7,90

Uvedené ceny jsou brutto velkoobchodní ceny v Kč bez DPH



VR

max. 10 mm

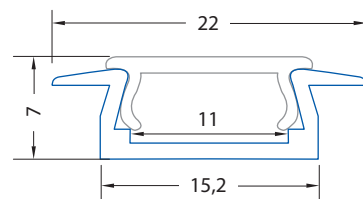
 max.
14,4 W/m

Tyto pásy netvoří na mléčném difuzoru viditelné body.



Použití

- pro LED pásy do šíře 10 mm
- vhodný pro vestavnou montáž
- instalace pomocí šroubů
- k chlazení LED pásků a pro jejich snadnější montáž
- kuchyně, ložnice a jiné obytné místnosti
- kancelářské prostory, prodejny...

Instalace



Profil

ML kód	Produkt	Délka	Popis	Difuzor (propustnost)	Cena Kč za 1 m bez DPH	
ML-761.024.02.1	Komplet				157,10	
ML-761.124.02.1	AL profil	1 m	Vestavný hliníkový profil 22x7 mm, mléčný difuzor	mléčný (70%)	97,10	
ML-761.201.02.1	Difuzor				60,00	
ML-761.024.02.2	Komplet					117,20
ML-761.124.02.2	AL profil	2 m				77,20
ML-761.201.02.2	Difuzor		39,90			
ML-761.024.02.9	Komplet	na míru*	180,50			
ML-761.025.02.1	Komplet				157,10	
ML-761.124.02.1	AL profil	1 m	Vestavný hliníkový profil 22x7 mm, matný difuzor	matný (80%)	97,10	
ML-761.202.02.1	Difuzor				60,00	
ML-761.025.02.2	Komplet					117,20
ML-761.124.02.2	AL profil	2 m				77,20
ML-761.202.02.2	Difuzor		39,90			
ML-761.025.02.9	Komplet	na míru*	180,50			
ML-761.026.02.1	Komplet				157,10	
ML-761.124.02.1	AL profil	1 m	Vestavný hliníkový profil 22x7 mm, čirý difuzor	čirý (90%)	97,10	
ML-761.203.02.1	Difuzor				60,00	
ML-761.026.02.2	Komplet					117,20
ML-761.124.02.2	AL profil	2 m				77,20
ML-761.203.02.2	Difuzor		39,90			
ML-761.026.02.9	Komplet	na míru*	180,50			

Uvedené ceny jsou brutto velkoobchodní ceny v Kč bez DPH

* Profil na míru lze objednat do maximální délky 2 metry

Příslušenství

ML kód	Popis	Obrázek	Cena Kč bez DPH
ML-762.024.02.0	Koncovka pro VR bez otvoru, plast, stříbrná barva, 1 ks		11,60
ML-762.024.02.1	Koncovka pro VR s otvorem, plast, stříbrná barva, 1 ks		11,60

Uvedené ceny jsou brutto velkoobchodní ceny v Kč bez DPH



VS

max. 12 mm

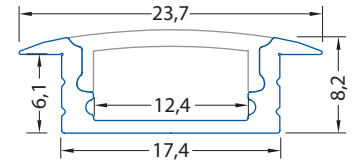
max.
19,2 W/m

Tyto pásky netvoří na mléčném difuzoru viditelné body.



Použití

- pro LED pásky do šíře 12 mm
- vhodný pro vestavnou montáž
- instalace pomocí šroubů
- k chlazení LED pásků a pro jejich snadnější montáž
- kuchyně, ložnice a jiné obytné místnosti
- kancelářské prostory, prodejny...

Instalace



Profil

ML kód	Produkt	Délka	Popis	Difuzor (propustnost)	Cena Kč za 1 m bez DPH	
ML-761.027.02.1	Komplet				182,40	
ML-761.127.02.1	AL profil	1 m	Vestavný hliníkový profil 24x8 mm, mléčný difuzor	mléčný (70%)	115,80	
ML-761.221.02.1	Difuzor				66,60	
ML-761.027.02.2	Komplet					142,50
ML-761.127.02.2	AL profil	2 m			95,80	
ML-761.221.02.2	Difuzor		46,60			
ML-761.027.02.9	Komplet	na míru*			210,80	
ML-761.028.02.1	Komplet				182,40	
ML-761.127.02.1	AL profil	1 m	Vestavný hliníkový profil 24x8 mm, matný difuzor	matný (80%)	115,80	
ML-761.222.02.1	Difuzor				66,60	
ML-761.028.02.2	Komplet					142,50
ML-761.127.02.2	AL profil	2 m			95,80	
ML-761.222.02.2	Difuzor		46,60			
ML-761.028.02.9	Komplet	na míru*			210,80	
ML-761.029.02.1	Komplet				182,40	
ML-761.127.02.1	AL profil	1 m	Vestavný hliníkový profil 24x8 mm, čirý difuzor	čirý (90%)	115,80	
ML-761.223.02.1	Difuzor				66,60	
ML-761.029.02.2	Komplet					142,50
ML-761.127.02.2	AL profil	2 m			95,80	
ML-761.223.02.2	Difuzor		46,60			
ML-761.029.02.9	Komplet	na míru*			210,80	

Uvedené ceny jsou brutto velkoobchodní ceny v Kč bez DPH

* Profil na míru lze objednat do maximální délky 2 metry

Příslušenství

ML kód	Popis	Obrázek	Cena Kč bez DPH
ML-762.027.02.0	Koncovka pro VS bez otvoru, plast, stříbrná barva, 1 ks		13,70
ML-762.027.02.1	Koncovka pro VS s otvorem, plast, stříbrná barva, 1 ks		13,70

Uvedené ceny jsou brutto velkoobchodní ceny v Kč bez DPH



až
3 m

VO

max. 12 mm

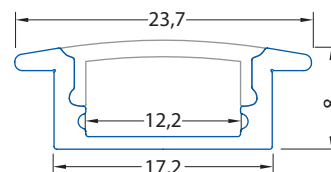
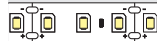
max.
19,2 W/m

Profil

Tyto pásy netvoří na mléčném difuzoru viditelné body.



Použití

- pro LED pásy do šíře 12 mm
- vhodný pro vestavnou montáž
- instalace pomocí šroubů nebo lepidla
- k chlazení LED pásků a pro jejich snadnější montáž
- kuchyně, ložnice a jiné obytné místnosti
- kancelářské prostory, prodejny...

Instalace

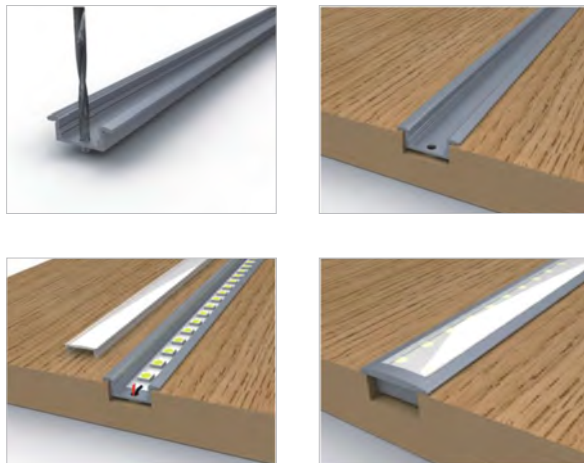

ML kód	Produkt	Délka	Popis	Difuzor (propustnost)	Cena Kč za 1 m bez DPH						
ML-761.010.43.1	Komplet	1 m	Vestavný hliníkový profil 24x8 mm, mléčný difuzor	mléčný (70%)	219,20						
ML-761.110.43.1	AL profil				144,00						
ML-761.201.43.1	Difuzor				85,10						
ML-761.010.43.2	Komplet	2 m			Vestavný hliníkový profil 24x8 mm, mléčný difuzor	mléčný (70%)	189,20				
ML-761.110.43.2	AL profil						124,10				
ML-761.201.43.2	Difuzor						65,20				
ML-761.010.43.3	Komplet	3 m					Vestavný hliníkový profil 24x8 mm, mléčný difuzor	mléčný (70%)	189,20		
ML-761.110.43.3	AL profil								124,10		
ML-761.201.43.3	Difuzor								65,20		
ML-761.010.43.9	Komplet	na míru*	Vestavný hliníkový profil 24x8 mm, mléčný difuzor	mléčný (70%)					257,50		
ML-761.011.43.1	Komplet	1 m							Vestavný hliníkový profil 24x8 mm, matný difuzor	matný (80%)	219,20
ML-761.110.43.1	AL profil										144,00
ML-761.202.43.1	Difuzor				85,10						
ML-761.011.43.2	Komplet	2 m			Vestavný hliníkový profil 24x8 mm, matný difuzor	matný (80%)					189,20
ML-761.110.43.2	AL profil										124,10
ML-761.202.43.2	Difuzor						65,20				
ML-761.011.43.3	Komplet	3 m					Vestavný hliníkový profil 24x8 mm, matný difuzor	matný (80%)			189,20
ML-761.110.43.3	AL profil										124,10
ML-761.202.43.3	Difuzor		65,20								
ML-761.011.43.9	Komplet	na míru*	Vestavný hliníkový profil 24x8 mm, matný difuzor	matný (80%)					257,50		
ML-761.012.43.1	Komplet	1 m							Vestavný hliníkový profil 24x8 mm, čirý difuzor	čirý (90%)	219,20
ML-761.110.43.1	AL profil										144,00
ML-761.203.43.1	Difuzor				85,10						
ML-761.012.43.2	Komplet	2 m			Vestavný hliníkový profil 24x8 mm, čirý difuzor	čirý (90%)					189,20
ML-761.110.43.2	AL profil										124,10
ML-761.203.43.2	Difuzor						65,20				
ML-761.012.43.3	Komplet	3 m					Vestavný hliníkový profil 24x8 mm, čirý difuzor	čirý (90%)			189,20
ML-761.110.43.3	AL profil										124,10
ML-761.203.43.3	Difuzor		65,20								
ML-761.012.43.9	Komplet	na míru*	Vestavný hliníkový profil 24x8 mm, čirý difuzor	čirý (90%)					257,50		

Uvedené ceny jsou brutto velkoobchodní ceny v Kč bez DPH

* Profil na míru lze objednat do maximální délky 2 metry

Příslušenství

ML kód	Popis	Obrázek	Cena Kč bez DPH
ML-762.010.43.0	Koncovka bez otvoru pro VO, plast, šedá barva, 1 ks		6,30
ML-762.010.43.1	Koncovka s otvorem pro VO, plast, šedá barva, 1 ks		6,30

Uvedené ceny jsou brutto velkoobchodní ceny v Kč bez DPH





VT

max. 12 mm

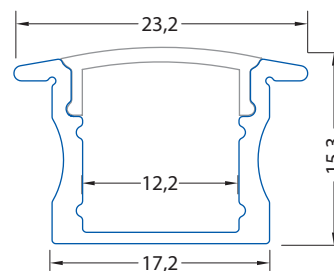
max.
19,2 W/m

Tak, aby se na mléčném difuzoru profilu netvořily viditelné body, je potřeba použít LED pásek s hustotou minimálně 120LED/m.

Použití

- pro LED pásy do šíře 12 mm
- vhodný pro vestavnou montáž
- instalace pomocí šroubů nebo lepidla
- k chlazení LED pásků a pro jejich snadnější montáž
- kuchyně, ložnice a jiné obytné místnosti
- kancelářské prostory, prodejny...

Instalace

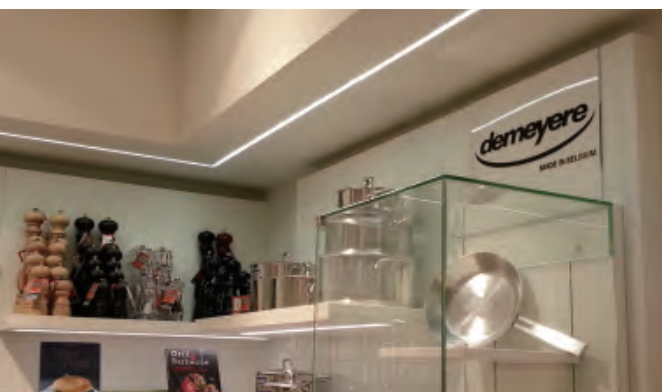
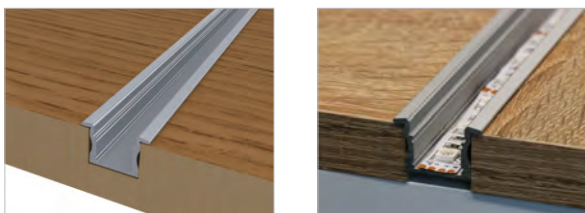

Profil

ML kód	Produkt	Délka	Popis	Difuzor (propustnost)	Cena Kč za 1 m bez DPH
ML-761.013.43.1	Komplet		Vestavný hliníkový profil 23x15 mm, mléčný difuzor	mléčný (70%)	261,20
ML-761.113.43.1	AL profil	1 m			186,10
ML-761.201.43.1	Difuzor				85,10
ML-761.013.43.2	Komplet				231,20
ML-761.113.43.2	AL profil	2 m	166,10		
ML-761.201.43.2	Difuzor		65,20		
ML-761.013.43.9	Komplet	na míru*			308,10
ML-761.014.43.1	Komplet		Vestavný hliníkový profil 23x15 mm, matný difuzor	matný (80%)	261,20
ML-761.113.43.1	AL profil	1 m			186,10
ML-761.202.43.1	Difuzor				85,10
ML-761.014.43.2	Komplet				231,20
ML-761.113.43.2	AL profil	2 m	166,10		
ML-761.202.43.2	Difuzor		65,20		
ML-761.014.43.9	Komplet	na míru*			308,10
ML-761.015.43.1	Komplet		Vestavný hliníkový profil 23x15 mm, čirý difuzor	čirý (90%)	261,20
ML-761.113.43.1	AL profil	1 m			186,10
ML-761.203.43.1	Difuzor				85,10
ML-761.015.43.2	Komplet				231,20
ML-761.113.43.2	AL profil	2 m	166,10		
ML-761.203.43.2	Difuzor		65,20		
ML-761.015.43.9	Komplet	na míru*			308,10

Uvedené ceny jsou brutto velkoobchodní ceny v Kč bez DPH

* Profil na míru lze objednat do maximální délky 2 metry

Příslušenství

ML kód	Popis	Obrázek	Cena Kč bez DPH
ML-762.013.43.0	Koncovka bez otvoru pro VT, plast, šedá barva, 1 ks		6,30
ML-762.013.43.1	Koncovka s otvorem pro VT, plast, šedá barva, 1 ks		6,30

Uvedené ceny jsou brutto velkoobchodní ceny v Kč bez DPH



VL

max. 11 mm

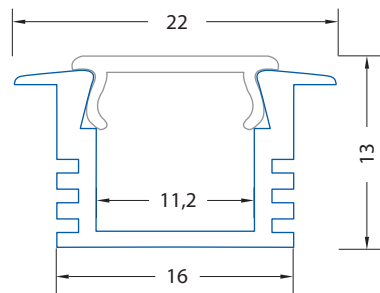
max.
19,2 W/m

Tak, aby se na mléčném difuzoru profilu netvořily viditelné body, je potřeba použít LED pásek s hustotou minimálně 120LED/m.

Použití

- pro LED pásy do šíře 11 mm
- vhodný pro vestavnou montáž
- instalace pomocí šroubů nebo lepidla
- k chlazení LED pásků a pro jejich snadnější montáž
- kuchyně, ložnice a jiné obytné místnosti
- kancelářské prostory, prodejny...

Instalace



Profil

ML kód	Produkt	Délka	Popis	Difuzor (propustnost)	Cena Kč za 1 m bez DPH
ML-761.032.02.1	Komplet				233,00
ML-761.132.02.1	AL profil	1 m	Vestavný hliníkový profil 22x13 mm, mléčný difuzor	mléčný (70%)	173,00
ML-761.201.02.1	Difuzor				60,00
ML-761.032.02.2	Komplet	2 m			193,10
ML-761.132.02.2	AL profil				153,10
ML-761.201.02.2	Difuzor				39,90
ML-761.032.02.9	Komplet	na míru*			271,50
ML-761.033.02.1	Komplet				233,00
ML-761.132.02.1	AL profil	1 m	Vestavný hliníkový profil 22x13 mm, matný difuzor	matný (80%)	173,00
ML-761.202.02.1	Difuzor				60,00
ML-761.033.02.2	Komplet	2 m			193,10
ML-761.132.02.2	AL profil				153,10
ML-761.202.02.2	Difuzor				39,90
ML-761.033.02.9	Komplet	na míru*			271,50
ML-761.034.02.1	Komplet				233,00
ML-761.132.02.1	AL profil	1 m	Vestavný hliníkový profil 22x13 mm, čirý difuzor	čirý (90%)	173,00
ML-761.203.02.1	Difuzor				60,00
ML-761.034.02.2	Komplet	2 m			193,10
ML-761.132.02.2	AL profil				153,10
ML-761.203.02.2	Difuzor				39,90
ML-761.034.02.9	Komplet	na míru*			271,50

Uvedené ceny jsou brutto velkoobchodní ceny v Kč bez DPH

* Profil na míru lze objednat do maximální délky 2 metry

Příslušenství

ML kód	Popis	Obrázek	Cena Kč bez DPH
ML-762.032.02.0	Koncovka pro VL bez otvoru, plast, stříbrná barva, 1 ks		13,70
ML-762.032.02.1	Koncovka pro VL s otvorem, plast, stříbrná barva, 1 ks		13,70

Uvedené ceny jsou brutto velkoobchodní ceny v Kč bez DPH

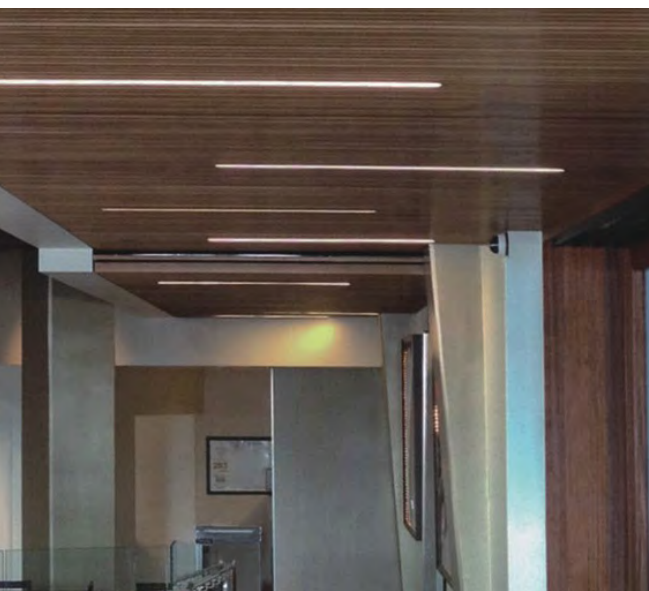



VB

max. 10 mm

max.
19,2 W/m

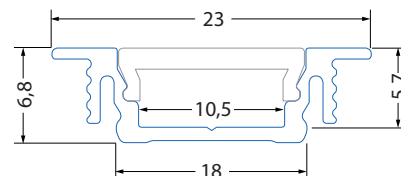

Tyto pásy netvoří na mléčném difuzoru viditelné body.

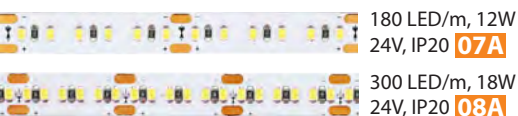

Použití

- pro LED pásy do šíře 10 mm
- vhodný pro vestavnou montáž
- instalace pomocí montážních úchytů
- k chlazení LED pásků a pro jejich snadnější montáž
- kuchyně, ložnice a jiné obytné místnosti
- kancelářské prostory, prodejny...

Instalace

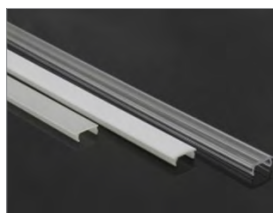

Profil

ML kód	Produkt	Délka	Popis	Difuzor (propustnost)	Cena Kč za 1 m bez DPH		
ML-761.098.02.1	Komplet				201,30		
ML-761.198.02.1	AL profil	1 m	Vestavný hliníkový profil 23x7 mm, mléčný difuzor	mléčný (70%)	114,80		
ML-761.218.02.1	Difuzor				88,60		
ML-761.098.02.2	Komplet				Vestavný hliníkový profil 23x7 mm, matný difuzor	matný (80%)	171,30
ML-761.198.02.2	AL profil	2 m					99,80
ML-761.218.02.2	Difuzor		73,60				
ML-761.098.02.9	Komplet	na míru*	236,00				
ML-761.099.02.1	Komplet				201,30		
ML-761.198.02.1	AL profil	1 m	Vestavný hliníkový profil 23x7 mm, matný difuzor	čirý (90%)	114,80		
ML-761.219.02.1	Difuzor				88,60		
ML-761.099.02.2	Komplet				Vestavný hliníkový profil 23x7 mm, čirý difuzor	čirý (90%)	171,30
ML-761.198.02.2	AL profil	2 m					99,80
ML-761.219.02.2	Difuzor		73,60				
ML-761.099.02.9	Komplet	na míru*	236,00				
ML-761.301.02.1	Komplet				201,30		
ML-761.198.02.1	AL profil	1 m	Vestavný hliníkový profil 23x7 mm, čirý difuzor	čirý (90%)	114,80		
ML-761.220.02.1	Difuzor				88,60		
ML-761.301.02.2	Komplet				Vestavný hliníkový profil 23x7 mm, čirý difuzor	čirý (90%)	171,30
ML-761.198.02.2	AL profil	2 m					99,80
ML-761.220.02.2	Difuzor		73,60				
ML-761.301.02.9	Komplet	na míru*	236,00				

Uvedené ceny jsou brutto velkoobchodní ceny v Kč bez DPH

* Profil na míru lze objednat do maximální délky 2 metry

Příslušenství

ML kód	Popis	Obrázek	Cena Kč bez DPH
ML-762.098.02.0	Koncovka pro VB bez otvoru, plast, stříbrná barva, 1 ks		10,50
ML-762.098.02.1	Koncovka pro VB s otvorem, plast, stříbrná barva, 1 ks		10,50
ML-762.138.02.0	Kovový úchyt pro profil VB, VH, RN, PE		10,50

Uvedené ceny jsou brutto velkoobchodní ceny v Kč bez DPH



VD

max. 20 mm

max.
19,2 W/m

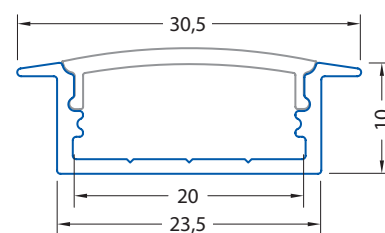

Tyto pásky netvoří na mléčném difuzoru viditelné body.



Použití

- pro LED pásky do šíře 20 mm
- vhodný pro vestavnou montáž
- instalace pomocí šroubů
- k chlazení LED pásků a pro jejich snadnější montáž
- kuchyně, ložnice a jiné obytné místnosti
- kancelářské prostory, prodejny...

Instalace

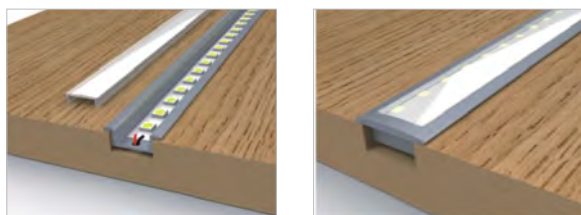

Profil

ML kód	Produkt	Délka	Popis	Difuzor (propustnost)	Cena Kč za 1 m bez DPH
ML-761.026.43.1	Komplet	1 m	Vestavný hliníkový profil 31x10 mm, mléčný difuzor	mléčný (70%)	449,40
ML-761.126.43.1	AL profil				338,30
ML-761.226.43.1	Difuzor				119,60
ML-761.026.43.2	Komplet	2 m			399,40
ML-761.126.43.2	AL profil				304,90
ML-761.226.43.2	Difuzor				94,60
ML-761.026.43.9	Komplet	na míru*			530,30

Uvedené ceny jsou brutto velkoobchodní ceny v Kč bez DPH
* Profil na míru lze objednat do maximální délky 2 metry

Příslušenství

ML kód	Popis	Obrázek	Cena Kč bez DPH
ML-762.026.43.0	Koncovka bez otvoru pro VD, plast, šedá barva, 1 ks		7,90
ML-762.026.43.1	Koncovka s otvorem pro VD, plast, šedá barva, 1 ks		7,90

Uvedené ceny jsou brutto velkoobchodní ceny v Kč bez DPH

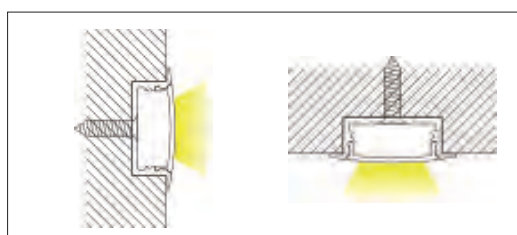



NT

max. 12 mm

max.
28,8 W/m

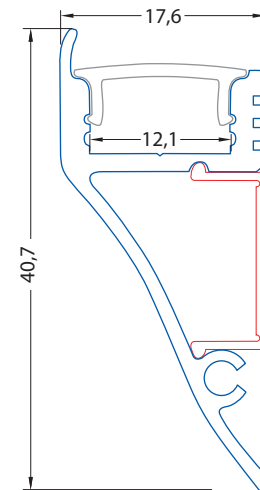

Tyto pásky netvoří na mléčném difuzoru viditelné body.







	180 LED/m, 12W 24V, IP20 07A
	240 LED/m, 6W 24V, IP20/IP65 43A 43E
	300 LED/m, 18W 24V, IP20 08A

Použití

- pro LED pásy do šíře 12 mm
- vhodný pro nástěnnou montáž a klasické použití LED pásků
- instalace pomocí montážních úchytů
- k chlazení LED pásků a pro jejich snadnější montáž
- kuchyně, ložnice a jiné obytné místnosti
- kancelářské prostory, prodejny...





Profil

ML kód	Produkt	Délka	Popis	Difuzor (propustnost)	Cena Kč za 1 m bez DPH
ML-761.062.02.1	Komplet		Nástěnný hliníkový profil 18x41 mm, mléčný difuzor	 mléčný (70%)	319,10
ML-761.162.02.1	AL profil	1 m			269,10
ML-761.221.02.1	Difuzor				66,60
ML-761.062.02.2	Komplet		Nástěnný hliníkový profil 18x41 mm, mléčný difuzor	 mléčný (70%)	269,10
ML-761.162.02.2	AL profil	2 m			222,50
ML-761.221.02.2	Difuzor				46,60
ML-761.062.02.9	Komplet	na míru*			373,60
ML-761.063.02.1	Komplet		Nástěnný hliníkový profil 18x41 mm, matný difuzor	 matný (80%)	319,10
ML-761.162.02.1	AL profil	1 m			269,10
ML-761.222.02.1	Difuzor				66,60
ML-761.063.02.2	Komplet		Nástěnný hliníkový profil 18x41 mm, matný difuzor	 matný (80%)	269,10
ML-761.162.02.2	AL profil	2 m			222,50
ML-761.222.02.2	Difuzor				46,60
ML-761.063.02.9	Komplet	na míru*			373,60
ML-761.064.02.1	Komplet		Nástěnný hliníkový profil 18x41 mm, čirý difuzor	 čirý (90%)	319,10
ML-761.162.02.1	AL profil	1 m			269,10
ML-761.223.02.1	Difuzor				66,60
ML-761.064.02.2	Komplet		Nástěnný hliníkový profil 18x41 mm, čirý difuzor	 čirý (90%)	269,10
ML-761.162.02.2	AL profil	2 m			222,50
ML-761.223.02.2	Difuzor				46,60
ML-761.064.02.9	Komplet	na míru*			373,60

Uvedené ceny jsou brutto velkoobchodní ceny v Kč bez DPH

* Profil na míru lze objednat do maximální délky 2 metry

Příslušenství

ML kód	Popis	Obrázek	Cena Kč bez DPH
ML-762.062.02.0	Koncovka pro NT bez otvoru (pravá), plast, stříbrná barva, 1 ks		15,80
ML-762.062.02.1	Koncovka pro NT bez otvoru (levá), plast, stříbrná barva, 1 ks		15,80
ML-762.106.02.0	Plastový úchyt pro profil PD, PB, NT		13,70

Uvedené ceny jsou brutto velkoobchodní ceny v Kč bez DPH



NS

max. 12 mm

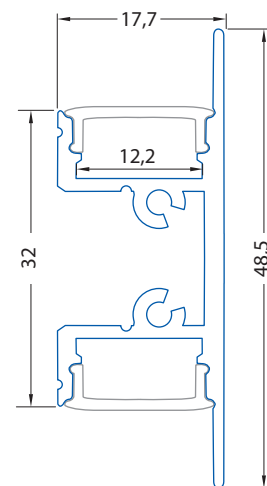
 max.
14,4 W/m







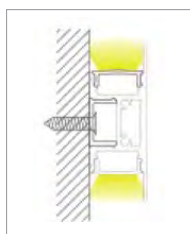



Použití

- pro dva LED pásky do šíře 12 mm
- komplet obsahuje dva difuzory
- vhodný pro nástěnnou montáž
- LED pásek svítí na dvě strany
- instalace pomocí kovových úchytů
- k chlazení LED pásků a pro jejich snadnější montáž
- kuchyně, ložnice a jiné obytné místnosti
- kancelářské prostory, prodejny...

Instalace





Profil

ML kód	Produkt	Délka	Popis	Difuzor (propustnost)	Cena Kč za 1 m bez DPH		
ML-761.019.43.1	Komplet	1 m	Nástěnný hliníkový profil 18x49 mm, mléčný difuzor	 mléčný (70%)	464,50		
ML-761.119.43.1	AL profil				294,10		
ML-761.201.43.1	Difuzor				85,10		
ML-761.019.43.2	Komplet	2 m	Nástěnný hliníkový profil 18x49 mm, mléčný difuzor	 mléčný (70%)	398,00		
ML-761.119.43.2	AL profil				267,50		
ML-761.201.43.2	Difuzor				65,20		
ML-761.019.43.9	Komplet	na míru*	Nástěnný hliníkový profil 18x49 mm, mléčný difuzor	 mléčný (70%)	584,10		
ML-761.020.43.1	Komplet	1 m			Nástěnný hliníkový profil 18x49 mm, matný difuzor	 matný (80%)	464,50
ML-761.119.43.1	AL profil						294,10
ML-761.202.43.1	Difuzor		85,10				
ML-761.020.43.2	Komplet	2 m	Nástěnný hliníkový profil 18x49 mm, matný difuzor	 matný (80%)	398,00		
ML-761.119.43.2	AL profil				267,50		
ML-761.202.43.2	Difuzor				65,20		
ML-761.020.43.9	Komplet	na míru*	Nástěnný hliníkový profil 18x49 mm, matný difuzor	 matný (80%)	584,10		
ML-761.021.43.1	Komplet	1 m			Nástěnný hliníkový profil 18x49 mm, čirý difuzor	 čirý (90%)	464,50
ML-761.119.43.1	AL profil						294,10
ML-761.203.43.1	Difuzor		85,10				
ML-761.021.43.2	Komplet	2 m	Nástěnný hliníkový profil 18x49 mm, čirý difuzor	 čirý (90%)	398,00		
ML-761.119.43.2	AL profil				267,50		
ML-761.203.43.2	Difuzor				65,20		
ML-761.021.43.9	Komplet	na míru*	Nástěnný hliníkový profil 18x49 mm, čirý difuzor	 čirý (90%)	584,10		

Uvedené ceny jsou brutto velkoobchodní ceny v Kč bez DPH

* Profil na míru lze objednat do maximální délky 2 metry

Příslušenství

ML kód	Popis	Obrázek	Cena Kč bez DPH
ML-762.019.43.0	Koncovka bez otvoru (pravá) pro NS, kov, stříbrná barva, 1 ks		21,00
ML-762.019.43.1	Koncovka s otvory (levá) pro NS, kov, stříbrná barva, 1 ks		21,00
ML-762.119.43.0	Kovový úchyt pro profil NS		15,80

Uvedené ceny jsou brutto velkoobchodní ceny v Kč bez DPH

NB

max. 15 mm

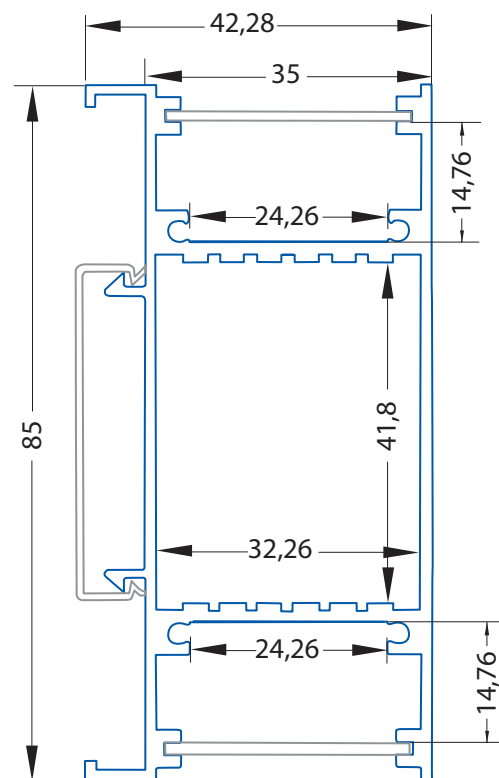
 max.
28,8 W/m

Použití

- pro dva LED pásky do šíře 12 mm
- komplet obsahuje dva difuzory
- vhodný pro nástěnnou montáž
- LED pásek svítí na dvě strany
- lze umístit napájecí zdroj do profilu
- instalace pomocí kovových úchytů
- k chlazení LED pásků a pro jejich snadnější montáž
- kuchyně, ložnice a jiné obytné místnosti
- kancelářské prostory, prodejny, restaurace, hotely,...

Profil

ML kód	Produkt	Délka	Popis	Difuzor (propustnost)	Cena Kč za 1 m bez DPH	
ML-761.027.43.1	Komplet	1 m	Nástěnný hliníkový profil 42x85 mm, mléčný difuzor	mléčný (70%)	1101,00	
ML-761.127.43.1	AL profil				865,80	
ML-761.227.43.1	Difuzor				130,10	
ML-761.027.43.2	Komplet	2 m		Nástěnný hliníkový profil 42x85 mm, mléčný difuzor	mléčný (70%)	1051,00
ML-761.127.43.2	AL profil					840,80
ML-761.227.43.2	Difuzor					105,10
ML-761.027.43.9	Komplet	na míru*	Nástěnný hliníkový profil 42x85 mm, mléčný difuzor		mléčný (70%)	1314,00

Uvedené ceny jsou brutto velkoobchodní ceny v Kč bez DPH

* Profil na míru lze objednat do maximální délky 2 metry

Instalace

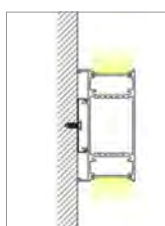

Příslušenství

ML kód	Popis	Obrázek	Cena Kč bez DPH
ML-762.027.43.0	Koncovka pro NB bez otvoru, kovová, 1 ks		36,80
ML-762.127.43.0	Kovový úchyt pro profil NB		31,60

Uvedené ceny jsou brutto velkoobchodní ceny v Kč bez DPH



NV

max. 15 mm

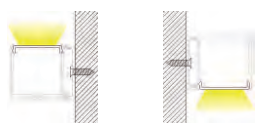
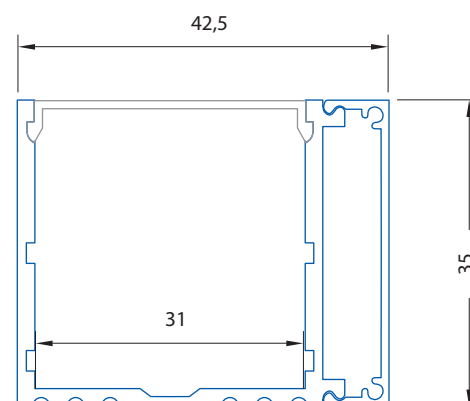
 max.
38,4 W/m

Použití

- pro LED pásky do šíře 15 mm
- vhodný pro nástěnnou montáž do rohů
- instalace pomocí šroubů
- druhou část hliníku lze nacvaknout (není nutné nasouvat)
- spodním dílem lze vést napájení - snadná tvorba dlouhých linií
- kuchyně, ložnice a jiné obytné místnosti
- kancelářské prostory, prodejny...

Instalace

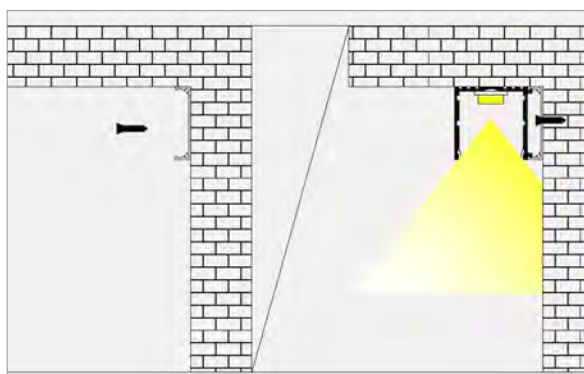

Profil

ML kód	Produkt	Délka	Popis	Difuzor (propustnost)	Cena Kč za 1 m bez DPH
ML-761.010.07.1	Komplet	1 m	Nástěnný hliníkový profil 43x35 mm, mléčný difuzor	mléčný (70%)	680,60
ML-761.110.07.1	AL profil				550,50
ML-761.201.07.1	Difuzor				130,10
ML-761.010.07.2	Komplet	2 m	Nástěnný hliníkový profil 43x35 mm, mléčný difuzor	mléčný (70%)	630,60
ML-761.110.07.2	AL profil				525,50
ML-761.201.07.2	Difuzor				105,10
ML-761.010.07.9	Komplet	na míru*			808,40

Uvedené ceny jsou brutto velkoobchodní ceny v Kč bez DPH

* Profil na míru lze objednat do maximální délky 2 metry

Příslušenství

ML kód	Popis	Obrázek	Cena Kč bez DPH
ML-762.010.07.0	Koncovka bez otvoru pro NV, plast, stříbrná barva, 1 ks		47,30
ML-762.010.07.1	Koncovka s otvorem pro NV, plast, stříbrná barva, 1 ks		47,30

Uvedené ceny jsou brutto velkoobchodní ceny v Kč bez DPH





BD

max. 11 mm

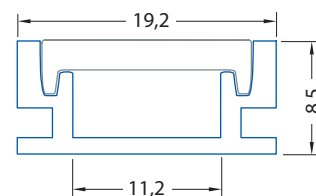
 max.
14,4 W/m

Tento pásek netvoří na mléčném difuzoru viditelné body.

IP
>65

 240 LED/m, 6W
24V, IP65 **43E**

Použití

- pro vodotěsné LED pásy do šíře 11 mm
- vhodný jako listela do obkladu nebo dlažby
- profil se vsazuje mezi dlažbu nebo obklad průběžně s hranou a je umístěn zároveň s okolním povrchem
- instalace pomocí lepidla
- kuchyně, koupelny, haly, chodby
- podlahy, parkety, dlažba, beton, zahrady...



- navrženo pro dosažení krytí IP67, k utěsnění použijte silikon

Instalace

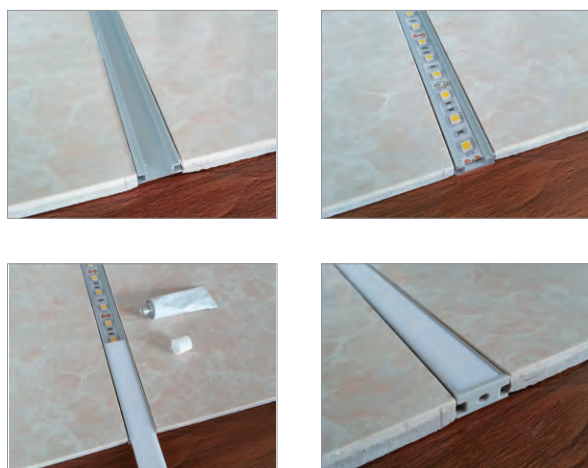

Profil

ML kód	Produkt	Délka	Popis	Difuzor (propustnost)	Cena Kč za 1 m bez DPH	
ML-761.071.02.1	Komplet				236,00	
ML-761.171.02.1	AL profil	1 m	Nášlapný hliníkový profil 19x9 mm, mléčný difuzor	mléčný (70%)	128,50	
ML-761.271.02.1	Difuzor				107,50	
ML-761.071.02.2	Komplet					206,00
ML-761.171.02.2	AL profil	2 m			113,50	
ML-761.271.02.2	Difuzor		92,50			
ML-761.071.02.9	Komplet	na míru*			277,70	
ML-761.072.02.1	Komplet				236,00	
ML-761.171.02.1	AL profil	1 m	Nášlapný hliníkový profil 19x9 mm, matný difuzor	matný (80%)	128,50	
ML-761.272.02.1	Difuzor				107,50	
ML-761.072.02.2	Komplet					206,00
ML-761.171.02.2	AL profil	2 m			113,50	
ML-761.272.02.2	Difuzor		92,50			
ML-761.072.02.9	Komplet	na míru*			277,70	

Uvedené ceny jsou brutto velkoobchodní ceny v Kč bez DPH

* Profil na míru lze objednat do maximální délky 2 metry

Příslušenství

ML kód	Popis	Obrázek	Cena Kč bez DPH
ML-762.071.02.0	Koncovka pro BD bez otvoru, plast, stříbrná barva, 1 ks		13,70
ML-762.071.02.1	Koncovka pro BD s otvorem, plast, stříbrná barva, 1 ks		13,70

Uvedené ceny jsou brutto velkoobchodní ceny v Kč bez DPH



BR

max. 12 mm

max.
14,4 W/m

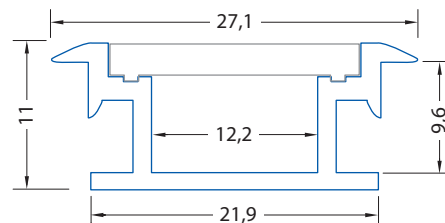

Tento pásek netvoří na mléčném difuzoru viditelné body.

IP >65



240 LED/m, 6W
24V, IP65 **43E**

Použití

- pro vodotěsné LED pásy do šíře 12 mm
- vhodný pro vestavnou montáž do plovoucích podlahy nebo dlažby
- instalace pomocí lepidla
- kuchyně, koupelny, toalety a jiné obytné místnosti
- vhodný do spár v dlažbě, přesahující hranu, zakrývá nerovnosti spáry
- vhodný pro řezanou dlažbu

Instalace

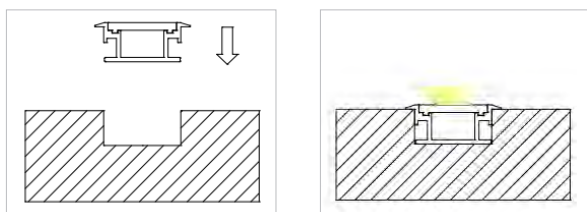

- navrženo pro dosažení krytí IP67, k utěsnění použijte silikon

Profil

ML kód	Produkt	Délka	Popis	Difuzor (propustnost)	Cena Kč Za 1 m bez DPH
ML-761.011.07.1	Komplet	1 m	Nášlapný hliníkový profil 27x11 mm, mléčný difuzor	mléčný (50 - 60%)	344,30
ML-761.111.07.1	AL profil				214,20
ML-761.211.07.1	Difuzor	130,10			
ML-761.011.07.2	Komplet	2 m			294,30
ML-761.111.07.2	AL profil		189,20		
ML-761.211.07.2	Difuzor	105,10			
ML-761.011.07.9	Komplet	na míru*			403,90

Uvedené ceny jsou brutto velkoobchodní ceny v Kč bez DPH

* Profil na míru lze objednat do maximální délky 2 metry

Příslušenství

ML kód	Popis	Obrázek	Cena Kč bez DPH
ML-762.011.07.0	Koncovka bez otvoru pro BR, plast, stříbrná barva, 1 ks		21,00
ML-762.011.07.1	Koncovka s otvorem pro BR, plast, stříbrná barva, 1 ks		21,00

Uvedené ceny jsou brutto velkoobchodní ceny v Kč bez DPH

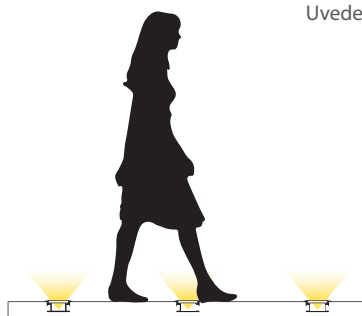

**BH**

max. 12 mm

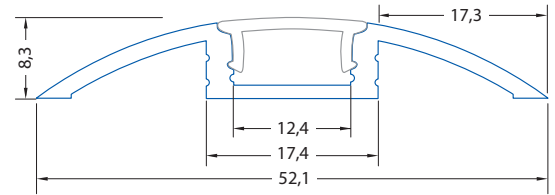
 max.
19,2 W/m

Tyto pásy netvoří na mléčném difuzoru viditelné body.

 180 LED/m, 12W
24V, IP20 **07A**

 240 LED/m, 6W
24V, IP20/IP65 **43A 43E**

 300 LED/m, 18W
24V, IP20 **08A**

Použití

- pro LED pásy do šíře 12 mm
- vhodný pro přisazenou montáž
- instalace pomocí šroubů
- kuchyně, ložnice a jiné obytné místnosti
- kancelářské prostory, prodejny...

Instalace



Profil

ML kód	Produkt	Délka	Popis	Difuzor (propustnost)	Cena Kč za 1 m bez DPH
ML-761.068.02.1	Komplet				335,90
ML-761.168.02.1	AL profil	1 m	Nášlapný hliníkový profil 52x8 mm, mléčný difuzor	mléčný (70%)	286,00
ML-761.221.02.1	Difuzor				66,60
ML-761.068.02.2	Komplet				285,90
ML-761.168.02.2	AL profil	2 m	Nášlapný hliníkový profil 52x8 mm, mléčný difuzor	mléčný (70%)	239,50
ML-761.221.02.2	Difuzor				46,60
ML-761.068.02.9	Komplet	na míru*			393,80
ML-761.069.02.1	Komplet				335,90
ML-761.168.02.1	AL profil	1 m	Nášlapný hliníkový profil 52x8 mm, matný difuzor	matný (80%)	286,00
ML-761.222.02.1	Difuzor				66,60
ML-761.069.02.2	Komplet				285,90
ML-761.168.02.2	AL profil	2 m	Nášlapný hliníkový profil 52x8 mm, matný difuzor	matný (80%)	239,50
ML-761.222.02.2	Difuzor				46,60
ML-761.069.02.9	Komplet	na míru*			393,80
ML-761.070.02.1	Komplet				335,90
ML-761.168.02.1	AL profil	1 m	Nášlapný hliníkový profil 52x8 mm, čirý difuzor	čirý (90%)	286,00
ML-761.223.02.1	Difuzor				66,60
ML-761.070.02.2	Komplet				285,90
ML-761.168.02.2	AL profil	2 m	Nášlapný hliníkový profil 52x8 mm, čirý difuzor	čirý (90%)	239,50
ML-761.223.02.2	Difuzor				46,60
ML-761.070.02.9	Komplet	na míru*			393,80

Uvedené ceny jsou brutto velkoobchodní ceny v Kč bez DPH

* Profil na míru lze objednat do maximální délky 2 metry

Příslušenství

ML kód	Popis	Obrázek	Cena Kč bez DPH
ML-762.068.02.0	Koncovka pro BH bez otvoru, plast, stříbrná barva, 1 ks		15,80
ML-762.068.02.1	Koncovka pro BH s otvorem, plast, stříbrná barva, 1 ks		15,80

Uvedené ceny jsou brutto velkoobchodní ceny v Kč bez DPH

**BK**

max. 12 mm

max.
14,4 W/m

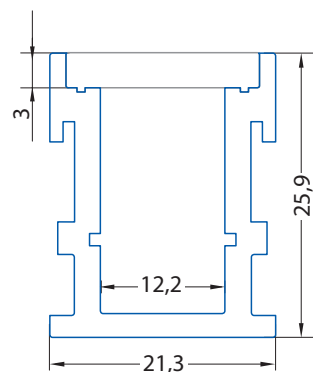

- navrženo pro dosažení krytí IP67, k utěsnění použijte silikon

Použití

- pro vodotěsné LED pásy do šíře 12 mm
- vhodný pro vestavnou montáž do dlažby, parket...
- instalace pomocí vrtů nebo lepidla
- kuchyně, koupelny, haly, nákupní centra, veřejné budovy...

Instalace

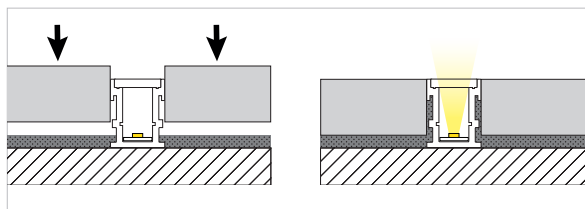

Profil

ML kód	Produkt	Délka	Popis	Difuzor (propustnost)	Cena Kč za 1 m bez DPH
ML-761.012.07.1	Komplet	1 m	Nášlapný hliníkový profil 21x26 mm, mléčný difuzor	mléčný (50 - 60%)	449,40
ML-761.112.07.1	AL profil				319,30
ML-761.212.07.1	Difuzor				130,10
ML-761.012.07.2	Komplet	2 m			399,40
ML-761.112.07.2	AL profil				294,30
ML-761.212.07.2	Difuzor				105,10
ML-761.012.07.9	Komplet	na míru*			530,30

Uvedené ceny jsou brutto velkoobchodní ceny v Kč bez DPH
* Profil na míru lze objednat do maximální délky 2 metry

Příslušenství

ML kód	Popis	Obrázek	Cena Kč bez DPH
ML-762.012.07.0	Koncovka bez otvoru pro BK, plast, stříbrná barva, 1 ks		21,00
ML-762.012.07.1	Koncovka s otvorem pro BK, plast, stříbrná barva, 1 ks		21,00

Uvedené ceny jsou brutto velkoobchodní ceny v Kč bez DPH





BV

max. 12 mm

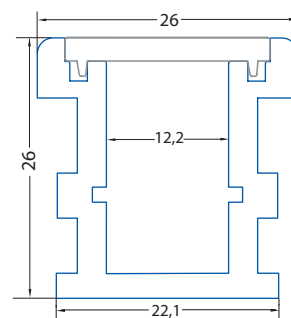
 max.
14,4 W/m

Použití

- pro vodotěsné LED pásky do šíře 12 mm
- vhodný pro vestavnou montáž do dlažby, betonu...
- pro velké zatížení i ve venkovních prostorách
- instalace pomocí vrtů nebo lepidla
- parkoviště, náměstí, zahrady, terasy...

- navrženo pro dosažení krytí IP67, k utěsnění použijte silikon

Instalace

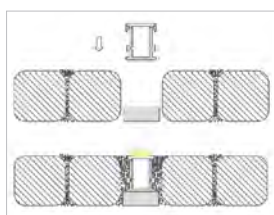
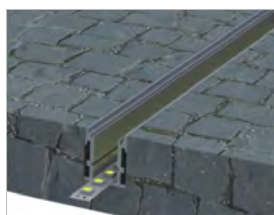

Profil

ML kód	Produkt	Délka	Popis	Difuzor (propustnost)	Cena Kč za 1 m bez DPH
ML-761.075.02.1	Komplet				582,90
ML-761.175.02.1	AL profil	1 m	Nášlapný hliníkový profil 26x26 mm, mléčný difuzor	mléčný (70%)	451,70
ML-761.275.02.1	Difuzor				122,70
ML-761.075.02.2	Komplet				516,30
ML-761.175.02.2	AL profil	2 m			426,70
ML-761.275.02.2	Difuzor				89,40
ML-761.075.02.9	Komplet	na míru*			670,60
ML-761.076.02.1	Komplet				566,00
ML-761.175.02.1	AL profil	1 m	Nášlapný hliníkový profil 26x26 mm, matný difuzor	matný (80%)	451,70
ML-761.276.02.1	Difuzor				114,30
ML-761.076.02.2	Komplet				516,00
ML-761.175.02.2	AL profil	2 m			426,70
ML-761.276.02.2	Difuzor				89,30
ML-761.076.02.9	Komplet	na míru*			670,60

Uvedené ceny jsou brutto velkoobchodní ceny v Kč bez DPH
* Profil na míru lze objednat do maximální délky 2 metry

Příslušenství

ML kód	Popis	Obrázek	Cena Kč bez DPH
ML-762.075.02.0	Koncovka pro BV bez otvoru, plast, stříbrná barva, 1 ks		15,80
ML-762.075.02.1	Koncovka pro BV s otvorem, plast, stříbrná barva, 1 ks		15,80

Uvedené ceny jsou brutto velkoobchodní ceny v Kč bez DPH



BL

max. 12 mm

max.
28,8 W/m

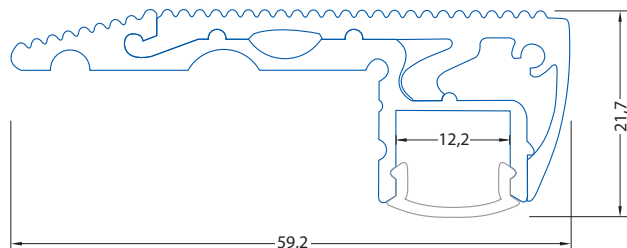



Použití

- pro LED pásky do šíře 12 mm
- vhodný pro montáž na schodnice, protiskluzové provedení
- upevňovací otvory jsou překryty vrchním profilem
- instalace pomocí vrtů a lepidla
- k chlazení LED pásků a pro jejich snadnější montáž
- veřejné prostory, divadla, kina, restaurace...

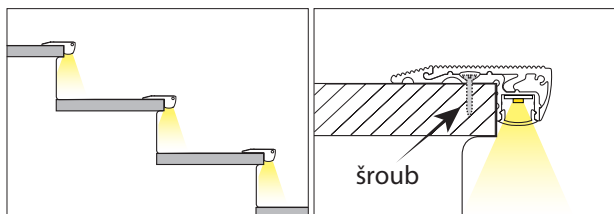
Instalace





Profil

ML kód	Produkt	Délka	Popis	Difuzor (propustnost)	Cena Kč za 1 m bez DPH
ML-761.073.02.1	Komplet				704,10
ML-761.173.02.1	AL profil	1 m	Nášlapný hliníkový profil 59x22 mm, stříbrná barva, mléčný difuzor	mléčný (70%)	632,30
ML-761.254.02.1	Difuzor				71,80
ML-761.073.02.2	Komplet				637,60
ML-761.173.02.2	AL profil	2 m	Nášlapný hliníkový profil 59x22 mm, stříbrná barva, mléčný difuzor		585,60
ML-761.254.02.2	Difuzor				51,90
ML-761.073.02.9	Komplet	na míru*			871,50
ML-761.085.02.1	Komplet				704,10
ML-761.173.02.1	AL profil	1 m	Nášlapný hliníkový profil 59x22 mm, stříbrná barva, matný difuzor	matný (80%)	632,30
ML-761.255.02.1	Difuzor				71,80
ML-761.085.02.2	Komplet				637,60
ML-761.173.02.2	AL profil	2 m	Nášlapný hliníkový profil 59x22 mm, stříbrná barva, matný difuzor		585,60
ML-761.255.02.2	Difuzor				51,90
ML-761.085.02.9	Komplet	na míru*			871,50
ML-761.086.02.1	Komplet				704,10
ML-761.173.02.1	AL profil	1 m	Nášlapný hliníkový profil 59x22 mm, stříbrná barva, čirý difuzor	čirý (90%)	632,30
ML-761.256.02.1	Difuzor				71,80
ML-761.086.02.2	Komplet				637,60
ML-761.173.02.2	AL profil	2 m	Nášlapný hliníkový profil 59x22 mm, stříbrná barva, čirý difuzor		585,60
ML-761.256.02.2	Difuzor				51,90
ML-761.086.02.9	Komplet	na míru*			871,50

Uvedené ceny jsou brutto velkoobchodní ceny v Kč bez DPH
* Profil na míru lze objednat do maximální délky 2 metry

Příslušenství

ML kód	Popis	Obrázek	Cena Kč bez DPH
ML-762.073.02.0	Koncovka pro BL bez otvoru (levá), plast, stříbrná barva, 1 ks		21,00
ML-762.073.02.1	Koncovka pro BL s otvorem (pravá), plast, stříbrná barva, 1 ks		21,00

Uvedené ceny jsou brutto velkoobchodní ceny v Kč bez DPH

**BQ**

max. 12 mm

max.
28,8 W/m

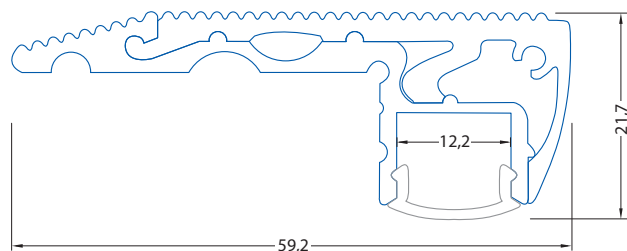

Použití

- pro LED pásky do šíře 12 mm
- vhodný pro montáž na schodnice, protisklizové provedení
- upevňovací otvory jsou překryty vrchním profilem
- instalace pomocí vrtů a lepidla
- k chlazení LED pásek a pro jejich snadnější montáž
- veřejné prostory, divadla, kina, restaurace...

Instalace

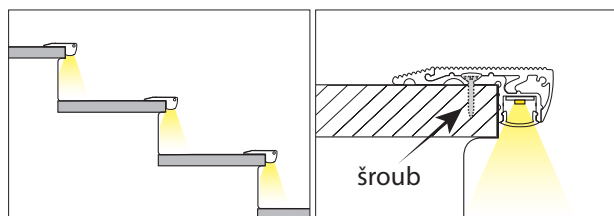

Profil

ML kód	Produkt	Délka	Popis	Difuzor (propustnost)	Cena Kč za 1 m bez DPH
ML-761.074.02.1	Komplet				704,10
ML-761.174.02.1	AL profil	1 m	Nášlapný hliníkový profil 59x22 mm, černá barva, mléčný difuzor	mléčný (70%)	632,30
ML-761.254.02.1	Difuzor				71,80
ML-761.074.02.2	Komplet				637,60
ML-761.174.02.2	AL profil	2 m	Nášlapný hliníkový profil 59x22 mm, černá barva, mléčný difuzor		585,60
ML-761.254.02.2	Difuzor				51,90
ML-761.074.02.9	Komplet	na míru*			871,50
ML-761.087.02.1	Komplet				704,10
ML-761.174.02.1	AL profil	1 m	Nášlapný hliníkový profil 59x22 mm, černá barva, matný difuzor	matný (80%)	632,30
ML-761.255.02.1	Difuzor				71,80
ML-761.087.02.2	Komplet				637,30
ML-761.174.02.2	AL profil	2 m	Nášlapný hliníkový profil 59x22 mm, černá barva, matný difuzor		585,60
ML-761.255.02.2	Difuzor				51,90
ML-761.087.02.9	Komplet	na míru*			871,50
ML-761.088.02.1	Komplet				704,10
ML-761.174.02.1	AL profil	1 m	Nášlapný hliníkový profil 59x22 mm, černá barva, čirý difuzor	čirý (90%)	632,30
ML-761.256.02.1	Difuzor				71,80
ML-761.088.02.2	Komplet				637,60
ML-761.174.02.2	AL profil	2 m	Nášlapný hliníkový profil 59x22 mm, černá barva, čirý difuzor		585,60
ML-761.256.02.2	Difuzor				51,90
ML-761.088.02.9	Komplet	na míru*			871,50

Uvedené ceny jsou brutto velkoobchodní ceny v Kč bez DPH
* Profil na míru lze objednat do maximální délky 2 metry

Příslušenství

ML kód	Popis	Obrázek	Cena Kč bez DPH
ML-762.074.02.0	Koncovka pro BQ bez otvoru (levá), plast, černá barva, 1 ks		15,80
ML-762.074.02.1	Koncovka pro BQ s otvorem (pravá), plast, černá barva, 1 ks		15,80

Uvedené ceny jsou brutto velkoobchodní ceny v Kč bez DPH



ST

max. 12 mm

max. 18 W/m

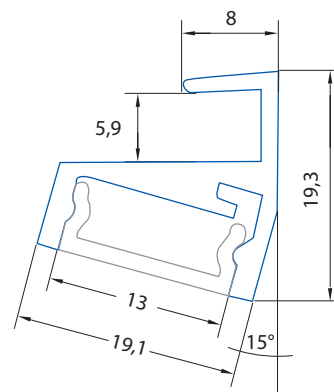

Tyto pásky netvoří na mléčném difuzoru viditelné body.

	180 LED/m, 12W 24V, IP20 07A
	240 LED/m, 6W 24V, IP20/IP65 43A 43E
	300 LED/m, 18W 24V, IP20 08A

Použití

- vhodný pro montáž na 6 mm sklo a plexisklo
- klasické použití LED pásků
- instalace pomocí adhesivní pásky
- k chlazení LED pásků a pro jejich snadnější montáž
- kuchyně, poličky, vitríny
- prodejny, muzea...

Instalace

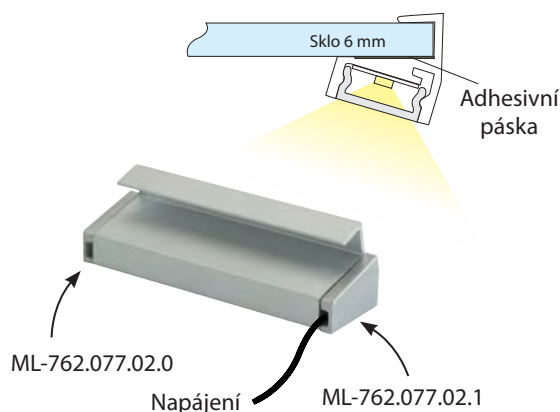

Profil

ML kód	Produkt	Délka	Popis	Difuzor (propustnost)	Cena Kč za 1 m bez DPH
ML-761.077.02.1	Komplet				238,30
ML-761.177.02.1	AL profil	1 m	Speciální hliníkový profil, na sklo 6 mm, mléčný difuzor	mléčný (70%)	166,40
ML-761.253.02.1	Difuzor				71,80
ML-761.077.02.2	Komplet	2 m			198,30
ML-761.177.02.2	AL profil				146,40
ML-761.253.02.2	Difuzor		51,90		
ML-761.077.02.9	Komplet	na míru*			278,00
ML-761.078.02.1	Komplet				238,30
ML-761.177.02.1	AL profil	1 m	Speciální hliníkový profil, na sklo 6 mm, matný difuzor	matný (80%)	166,40
ML-761.283.02.1	Difuzor				71,80
ML-761.078.02.2	Komplet	2 m			198,30
ML-761.177.02.2	AL profil				146,40
ML-761.283.02.2	Difuzor		51,90		
ML-761.078.02.9	Komplet	na míru*			278,00
ML-761.079.02.1	Komplet				238,30
ML-761.177.02.1	AL profil	1 m	Speciální hliníkový profil, na sklo 6 mm, čirý difuzor	čirý (90%)	166,40
ML-761.284.02.1	Difuzor				71,80
ML-761.079.02.2	Komplet	2 m			198,30
ML-761.177.02.2	AL profil				146,40
ML-761.284.02.2	Difuzor		51,90		
ML-761.079.02.9	Komplet	na míru*			278,00

Uvedené ceny jsou brutto velkoobchodní ceny v Kč bez DPH
* Profil na míru lze objednat do maximální délky 2 metry

Příslušenství

ML kód	Popis	Obrázek	Cena Kč bez DPH
ML-762.077.02.0	Koncovka pro ST (levá), plast, stříbrná barva, 1 ks		13,70
ML-762.077.02.1	Koncovka pro ST (pravá), plast, stříbrná barva, 1 ks		13,70
ML-762.213.07.0	Adhesivní páska pro spojení hliník-sklo, šíře 7 mm		42,00 /m

Uvedené ceny jsou brutto velkoobchodní ceny v Kč bez DPH



Tyto pásky netvoří na mléčném difuzoru viditelné body.



Použití

- vhodný pro montáž na 8 mm sklo a plexisklo
- klasické použití LED pásků
- instalace pomocí adhezivní pásky
- k chlazení LED pásků a pro jejich snadnější montáž
- kuchyně, poličky, vitríny
- prodejny, muzea...

Instalace

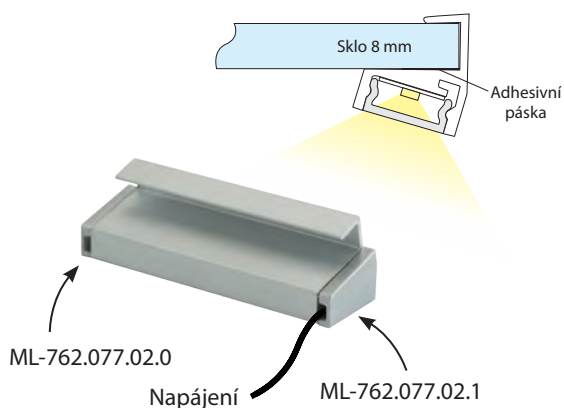

SD

max. 12 mm

max.
18 W/m

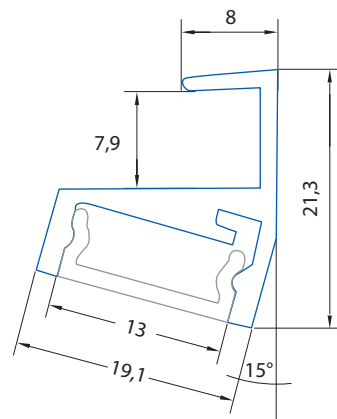

Profil

ML kód	Produkt	Délka	Popis	Difuzor (propustnost)	Cena Kč za 1 m bez DPH
ML-761.080.02.1	Komplet				238,30
ML-761.180.02.1	AL profil	1 m	Speciální hliníkový profil, na sklo 8 mm, mléčný difuzor	mléčný (70%)	166,40
ML-761.253.02.1	Difuzor				71,80
ML-761.080.02.2	Komplet				198,30
ML-761.180.02.2	AL profil	2 m			146,40
ML-761.253.02.2	Difuzor				51,90
ML-761.080.02.9	Komplet	na míru*			278,00
ML-761.081.02.1	Komplet				238,30
ML-761.180.02.1	AL profil	1 m	Speciální hliníkový profil, na sklo 8 mm, matný difuzor	matný (80%)	166,40
ML-761.283.02.1	Difuzor				71,80
ML-761.081.02.2	Komplet				198,30
ML-761.180.02.2	AL profil	2 m			146,40
ML-761.283.02.2	Difuzor				51,90
ML-761.081.02.9	Komplet	na míru*			278,00
ML-761.082.02.1	Komplet				238,30
ML-761.180.02.1	AL profil	1 m	Speciální hliníkový profil, na sklo 8 mm, čirý difuzor	čirý (90%)	166,40
ML-761.284.02.1	Difuzor				71,80
ML-761.082.02.2	Komplet				198,30
ML-761.180.02.2	AL profil	2 m			146,40
ML-761.284.02.2	Difuzor				51,90
ML-761.082.02.9	Komplet	na míru*			278,00

Uvedené ceny jsou brutto velkoobchodní ceny v Kč bez DPH

* Profil na míru lze objednat do maximální délky 2 metry

Příslušenství

ML kód	Popis	Obrázek	Cena Kč bez DPH
ML-762.080.02.0	Koncovka pro SD (levá), plast, stříbrná barva, 1 ks		13,70
ML-762.080.02.1	Koncovka pro SD (pravá), plast, stříbrná barva, 1 ks		13,70
ML-762.213.07.0	Adhezivní páska pro spojení hliník-sklo, šíře 7 mm		42,00 /m

Uvedené ceny jsou brutto velkoobchodní ceny v Kč bez DPH



SX

max. 10 mm

max.
9,6 W/m

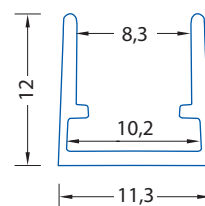

Použití

- vhodný pro montáž na 8 mm sklo a plexisklo
- klasické použití LED pásků
- instalace pomocí běžně adhesivní pásky
- k chlazení LED pásků a pro jejich snadnější montáž
- kuchyně, poličky, vitríny
- prodejny, muzea...
- pro reklamní účely, svítící reklamní tabule

Profil

ML kód	Produkt	Délka	Popis	Difuzor (propustnost)	Cena Kč za 1 m bez DPH
ML-761.122.02.1	AL profil	1 m	Speciální hliníkový profil, na sklo 8 mm, bez difuzoru	bez difuzoru	145,10
ML-761.122.02.2		2 m			105,20
ML-761.122.02.9		na míru			143,80

Uvedené ceny jsou brutto velkoobchodní ceny v Kč bez DPH

Instalace

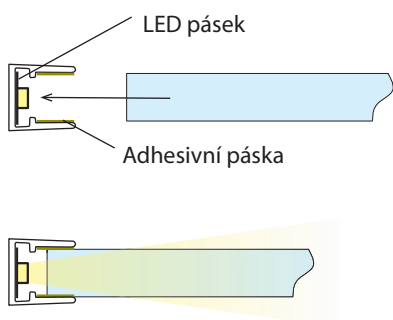

Příslušenství

ML kód	Popis	Obrázek	Cena Kč bez DPH
ML-762.213.07.0	Adhesivní páska pro spojení hliník-sklo, šíře 7 mm		42,00 /m

Uvedené ceny jsou brutto velkoobchodní ceny v Kč bez DPH

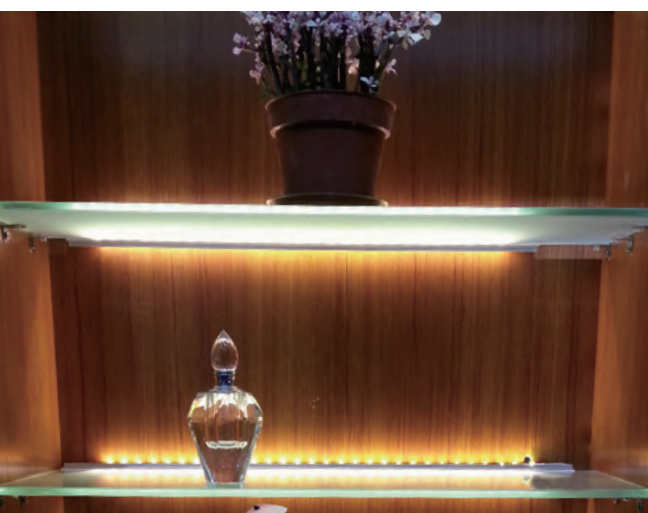



SH

max. 10 mm

max.
9,6 W/m

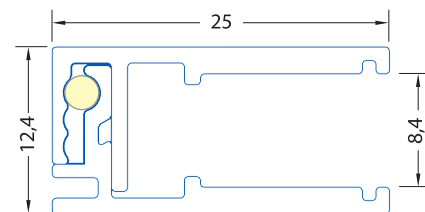

Použití

- vhodný pro montáž na 8 mm sklo a plexisklo
- klasické použití LED pásků
- instalace pomocí adhezivní pásky
- k chlazení LED pásků a pro jejich snadnější montáž
- kuchyně, výroba svítících polic pro sektorové kuchyně
- prodejny, muzea, poličky, vitríny...



Instalace

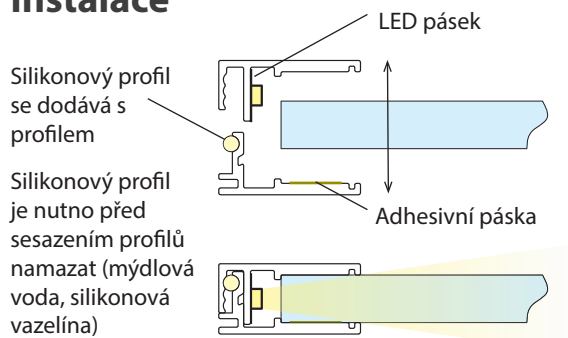

Profil

ML kód	Produkt	Délka	Popis	Difuzor (propustnost)	Cena Kč za 1 m bez DPH
ML-761.113.07.1	AL profil	1 m	Speciální hliníkový profil, na sklo 8 mm, bez difuzoru	bez difuzoru	384,70
ML-761.113.07.2		2 m			318,10
ML-761.113.07.9		na míru*			488,30

Uvedené ceny jsou brutto velkoobchodní ceny v Kč bez DPH
* Profil na míru lze objednat do maximální délky 2 metry

Příslušenství

ML kód	Popis	Obrázek	Cena Kč bez DPH
ML-762.013.07.0	Koncovka bez otvoru pro SH, plast, stříbrná barva, 1 ks		21,00
ML-762.013.07.1	Koncovka s otvorem pro SH, plast, stříbrná barva, 1 ks		21,00
ML-762.213.07.0	Adhezivní páska pro spojení hliník-sklo, šíře 7 mm		42,00 /m

Uvedené ceny jsou brutto velkoobchodní ceny v Kč bez DPH



SQ

max. 12 mm

max.
28,8 W/m

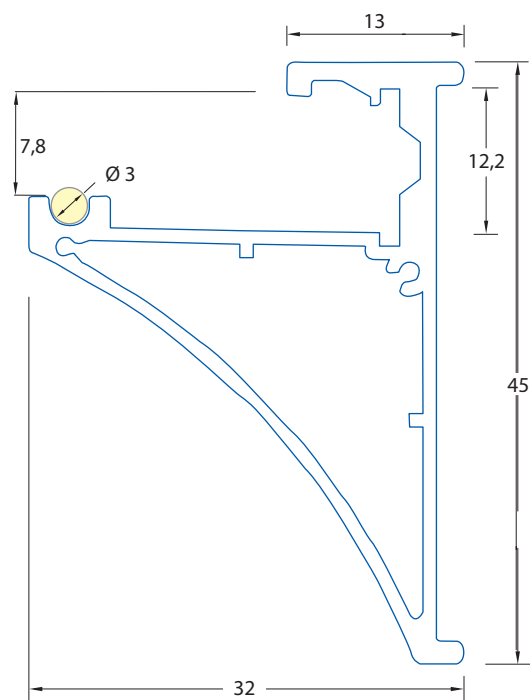

Použití

- vhodný pro montáž na 8 mm sklo a plexisklo
- klasické použití LED pásků
- pro LED pásky do šíře 12 mm
- instalace pomocí adhezivní pásky
- k chlazení LED pásků a pro jejich snadnější montáž
- kuchyně, ložnice a jiné obytné místnosti
- prodejny, kanceláře, poličky, vitríny...

Instalace

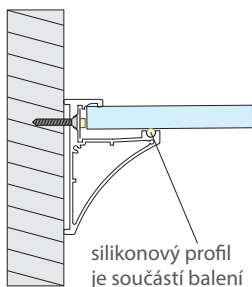

Profil

ML kód	Produkt	Délka	Popis	Difuzor (propustnost)	Cena Kč Za 1 m bez DPH
ML-761.114.07.1	AL profil	1 m	Speciální hliníkový profil, na sklo 8 mm, bez difuzoru	bez difuzoru	404,60
ML-761.114.07.2		2 m			338,00
ML-761.114.07.9		na míru*			512,20

Uvedené ceny jsou brutto velkoobchodní ceny v Kč bez DPH
* Profil na míru lze objednat do maximální délky 2 metry

Příslušenství

ML kód	Popis	Obrázek	Cena Kč bez DPH
ML-762.014.07.0	Koncovka bez otvoru pro SQ (levá), plast, stříbrná barva, 1 ks		36,80
ML-762.014.07.1	Koncovka s otvorem pro SQ (pravá), plast, stříbrná barva, 1 ks		36,80
ML-762.213.07.0	Adhezivní páska pro spojení hliník-sklo, šíře šíře 7 mm		42,00 /m

Uvedené ceny jsou brutto velkoobchodní ceny v Kč bez DPH





AC

max. 12 mm

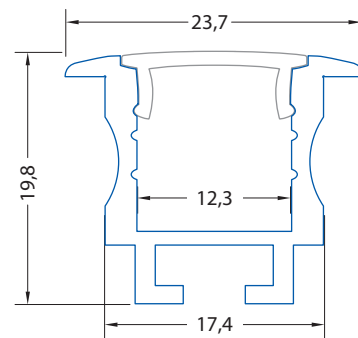
max.
19,2 W/m

Tak, aby se na mléčném difuzoru profilu netvořily viditelné body, je potřeba použít LED pásek s hustotou minimálně 120LED/m.

Použití

- pro LED pásky do šíře 12 mm
- vhodný pro vestavnou montáž
- instalace pomocí kovových pérek
- spojení pomocí konektorů
- k chlazení LED pásků a pro jejich snadnější montáž
- kuchyně, ložnice, kanceláře, sádkarton...

Instalace

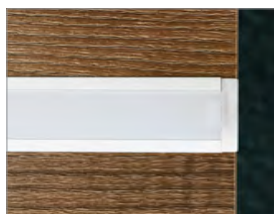
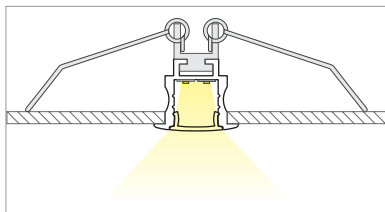

Profil

ML kód	Produkt	Délka	Popis	Difuzor (propustnost)	Cena Kč za 1 m bez DPH
ML-761.035.02.1	Komplet				203,40
ML-761.135.02.1	AL profil	1 m	Vestavný hliníkový profil 24x20 mm, mléčný difuzor	mléčný (70%)	146,90
ML-761.221.02.1	Difuzor				66,60
ML-761.035.02.2	Komplet				126,90
ML-761.135.02.2	AL profil	2 m			
ML-761.221.02.2	Difuzor				
ML-761.035.02.9	Komplet	na míru*			238,60
ML-761.036.02.1	Komplet				203,40
ML-761.135.02.1	AL profil	1 m	Vestavný hliníkový profil 24x20 mm, matný difuzor	matný (80%)	146,90
ML-761.222.02.1	Difuzor				66,60
ML-761.036.02.2	Komplet				126,90
ML-761.135.02.2	AL profil	2 m			
ML-761.222.02.2	Difuzor				
ML-761.036.02.9	Komplet	na míru*			238,60
ML-761.037.02.1	Komplet				203,40
ML-761.135.02.1	AL profil	1 m	Vestavný hliníkový profil 24x20 mm, čirý difuzor	čirý (90%)	146,90
ML-761.223.02.1	Difuzor				66,60
ML-761.037.02.2	Komplet				126,90
ML-761.135.02.2	AL profil	2 m			
ML-761.223.02.2	Difuzor				
ML-761.037.02.9	Komplet	na míru*			238,60

Uvedené ceny jsou brutto velkoobchodní ceny v Kč bez DPH

* Profil na míru lze objednat do maximální délky 2 metry

Příslušenství

ML kód	Popis	Obrázek	Cena Kč bez DPH
ML-762.035.02.0	Koncovka pro AC bez otvoru, plast, stříbrná barva, 1 ks		13,70
ML-762.035.02.1	Koncovka pro AC s otvorem, plast, stříbrná barva, 1 ks		13,70
ML-762.235.02.0	Kovové pérko k uchycení profilu AC		41,00
ML-762.230.02.1	Kovový propojovací konektor přímý pro PN, AC, AE, ZT		31,50
ML-762.230.02.2	Kovový propojovací konektor rohový pro PN, AC, AE, ZT		31,50
ML-762.230.02.3	Kovový propojovací konektor vertikální pro PN, AC, AE, ZT		31,50

Uvedené ceny jsou brutto velkoobchodní ceny v Kč bez DPH



AD

max. 20 mm

max.
28,8 W/m

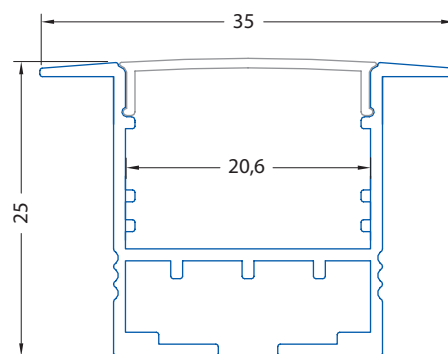

Použití

- pro LED pásy do šíře 20 mm
- vhodný pro vestavnou montáž
- instalace pomocí kovových pérek
- k chlazení LED pásků a pro jejich snadnější montáž
- kuchyně, ložnice, kancelářské prostory, prodejny, sádkartonové pohledy atd.

Instalace

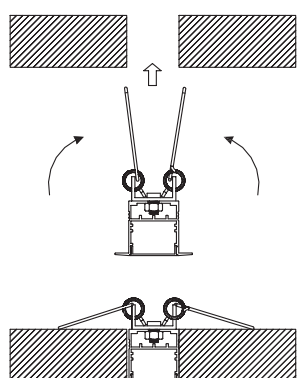

Profil

ML kód	Produkt	Délka	Popis	Difuzor (propustnost)	Cena Kč za 1 m bez DPH
ML-761.005.07.1	Komplet	1 m	Vestavný hliníkový profil 35x25 mm, matný difuzor	matný (70%)	370,60
ML-761.105.07.1	AL profil				255,20
ML-761.205.07.1	Difuzor	115,40			
ML-761.005.07.2	Komplet	2 m			320,60
ML-761.105.07.2	AL profil		230,20		
ML-761.205.07.2	Difuzor		90,40		
ML-761.005.07.9	Komplet	na míru*			435,50

Uvedené ceny jsou brutto velkoobchodní ceny v Kč bez DPH

* Profil na míru lze objednat do maximální délky 2 metry

Příslušenství

ML kód	Popis	Obrázek	Cena Kč bez DPH
ML-762.005.07.0	Koncovka bez otvoru pro AD, plast, stříbrná barva, 1 ks		31,50
ML-762.005.07.1	Koncovka s otvorem pro AD, plast, stříbrná barva, 1 ks		31,50
ML-762.205.07.0	Kovové pérko k uchycení profilu AD		36,80

Uvedené ceny jsou brutto velkoobchodní ceny v Kč bez DPH



**AE**

max. 30 mm

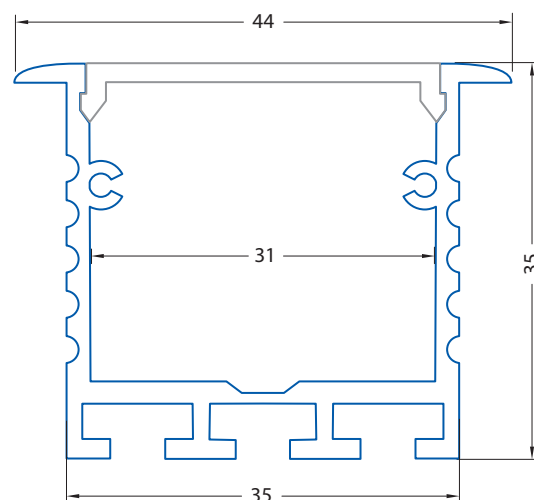
 max.
38,4 W/m

Použití

- pro LED pásky do šíře 30 mm
- vhodný pro vestavnou montáž
- instalace pomocí kovových pérek
- k chlazení LED pásek a pro jejich snadnější montáž
- kuchyně, ložnice, kancelářské prostory, prodejny, sádkartonové podhledy atd.

Instalace

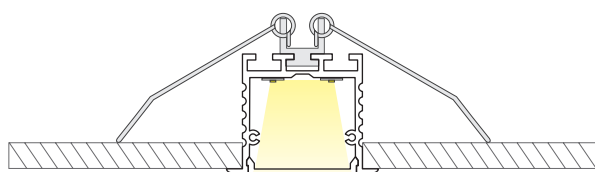
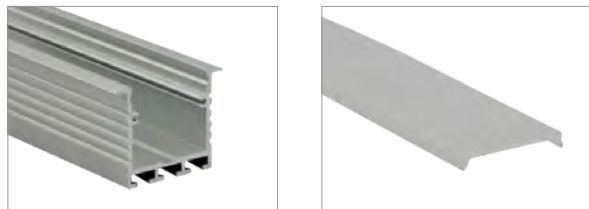

Profil

ML kód	Produkt	Délka	Popis	Difuzor (propustnost)	Cena Kč za 1 m bez DPH	
ML-761.030.02.1	Komplet				516,60	
ML-761.130.02.1	AL profil	1 m	Vestavný hliníkový profil 44x35 mm, mléčný difuzor	mléčný (70%)	355,00	
ML-761.204.02.1	Difuzor				161,60	
ML-761.030.02.2	Komplet					466,60
ML-761.130.02.2	AL profil	2 m			330,00	
ML-761.204.02.2	Difuzor			136,60		
ML-761.030.02.9	Komplet	na míru*			611,20	
ML-761.031.02.1	Komplet				527,20	
ML-761.130.02.1	AL profil	1 m	Vestavný hliníkový profil 44x35 mm, matný difuzor	matný (80%)	355,00	
ML-761.205.02.1	Difuzor				172,10	
ML-761.031.02.2	Komplet					477,20
ML-761.130.02.2	AL profil	2 m			330,00	
ML-761.205.02.2	Difuzor			147,10		
ML-761.031.02.9	Komplet	na míru*			623,90	

Uvedené ceny jsou brutto velkoobchodní ceny v Kč bez DPH

* Profil na míru lze objednat do maximální délky 2 metry

Příslušenství

ML kód	Popis	Obrázek	Cena Kč bez DPH
ML-762.030.02.0	Koncovka pro AE bez otvoru, plast, stříbrná barva, 1 ks		21,00
ML-762.030.02.1	Koncovka pro AE s otvorem, plast, stříbrná barva, 1 ks		21,00
ML-762.230.02.0	Kovové pérko k uchycení profilu AE		51,50
ML-762.230.02.1	Kovový propojovací konektor přímý pro PN, AC, AE, ZT (doporučujeme použít 2 ks)		31,50
ML-762.230.02.2	Kovový propojovací konektor rohový pro PN, AC, AE, ZT (doporučujeme použít 2 ks)		31,50
ML-762.230.02.3	Kovový propojovací konektor vertikální pro PN, AC, AE, ZT (doporučujeme použít 2 ks)		31,50

Uvedené ceny jsou brutto velkoobchodní ceny v Kč bez DPH



AH

max. 33 mm

max.
2x
28,8 W/m

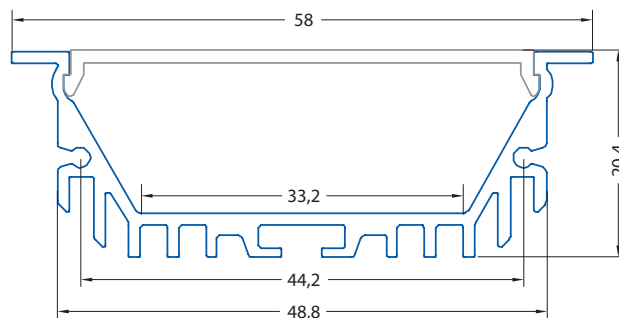

Použití

- pro dva LED pásy do šíře 16 mm
- vhodný pro vestavnou montáž
- instalace pomocí kovových pérek
- k chlazení LED pásek a pro jejich snadnější montáž
- kuchyně, ložnice a jiné obytné místnosti
- kancelářské prostory, prodejny...

Instalace

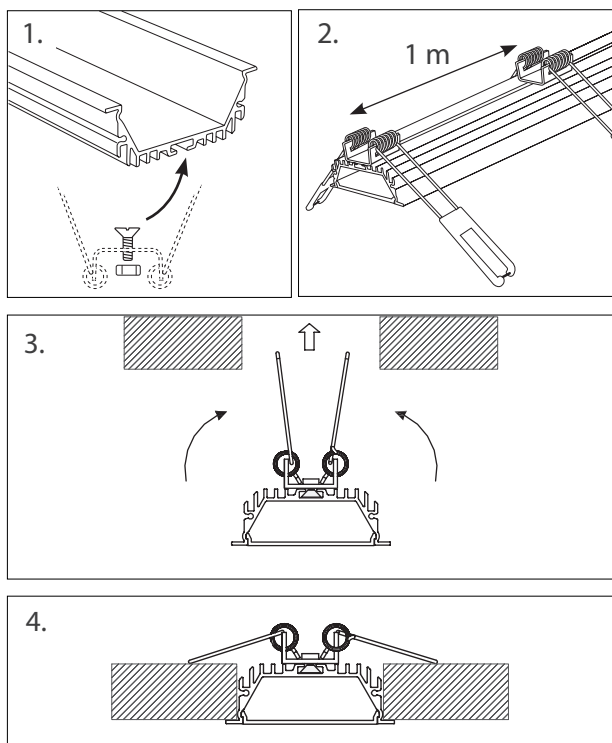

Profil

ML kód	Produkt	Délka	Popis	Difuzor (propustnost)	Cena Kč za 1 m bez DPH
ML-761.006.07.1	Komplet	1 m	Vestavný hliníkový profil 58x20 mm, mléčný difuzor	mléčný (50 - 60%)	575,50
ML-761.106.07.1	AL profil				445,40
ML-761.206.07.1	Difuzor				130,10
ML-761.006.07.2	Komplet	2 m	Vestavný hliníkový profil 58x20 mm, mléčný difuzor	mléčný (50 - 60%)	525,50
ML-761.106.07.2	AL profil				420,40
ML-761.206.07.2	Difuzor				105,10
ML-761.006.07.9	Komplet	na míru*			682,00

Uvedené ceny jsou brutto velkoobchodní ceny v Kč bez DPH

* Profil na míru lze objednat do maximální délky 2 metry

Příslušenství

ML kód	Popis	Obrázek	Cena Kč bez DPH
ML-762.006.07.0	Koncovka bez otvoru pro AH, plast, stříbrná barva, 1 ks		52,60
ML-762.006.07.1	Koncovka s otvorem pro AH, plast, stříbrná barva, 1 ks		52,60
ML-762.206.07.0	Kovové pérko k uchycení profilu AH		52,60

Uvedené ceny jsou brutto velkoobchodní ceny v Kč bez DPH



**AK**

max. 13 mm

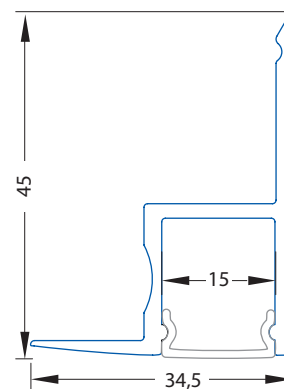
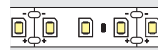
max.
 28,8 W/m

Použití

- pro LED pásky do šíře 13 mm
- vhodný pro rohovou montáž
- instalace pomocí šroubů nebo lepidla
- k chlazení LED pásků a pro jejich snadnější montáž
- kuchyně, ložnice a jiné obytné místnosti
- kancelářské prostory, prodejny...
- pro montáž polic, skel, sádkartonu..

Instalace

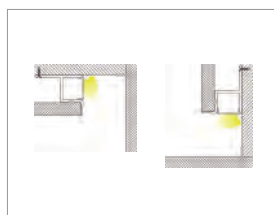
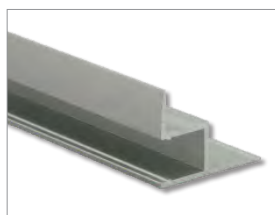

Profil

ML kód	Produkt	Délka	Popis	Difuzor (propustnost)	Cena Kč za 1 m bez DPH
ML-761.053.02.1	Komplet				407,30
ML-761.153.02.1	AL profil	1 m	Podhledový hliníkový profil 35x45 mm, mléčný difuzor	mléčný (70%)	335,40
ML-761.253.02.1	Difuzor				71,80
ML-761.053.02.2	Komplet				340,80
ML-761.153.02.2	AL profil	2 m			288,90
ML-761.253.02.2	Difuzor		51,90		
ML-761.053.02.9	Komplet	na míru*			515,40
ML-761.083.02.1	Komplet				407,30
ML-761.153.02.1	AL profil	1 m	Podhledový hliníkový profil 35x45 mm, matný difuzor	matný (80%)	335,40
ML-761.283.02.1	Difuzor				71,80
ML-761.083.02.2	Komplet				340,80
ML-761.153.02.2	AL profil	2 m			288,90
ML-761.283.02.2	Difuzor		51,90		
ML-761.083.02.9	Komplet	na míru*			515,40
ML-761.084.02.1	Komplet				407,30
ML-761.153.02.1	AL profil	1 m	Podhledový hliníkový profil 35x45 mm, čirý difuzor	čirý (90%)	335,40
ML-761.284.02.1	Difuzor				71,80
ML-761.084.02.2	Komplet				340,80
ML-761.153.02.2	AL profil	2 m			288,90
ML-761.284.02.2	Difuzor		51,90		
ML-761.084.02.9	Komplet	na míru*			515,40

Uvedené ceny jsou brutto velkoobchodní ceny v Kč bez DPH

* Profil na míru lze objednat do maximální délky 2 metry

Příslušenství

ML kód	Popis	Obrázek	Cena Kč bez DPH
ML-762.053.02.0	Koncovka pro AK bez otvoru (pravá), plast, stříbrná barva, 1 ks		21,00
ML-762.053.02.1	Koncovka pro AK s otvorem (levá), plast, stříbrná barva, 1 ks		21,00

Uvedené ceny jsou brutto velkoobchodní ceny v Kč bez DPH



NEW

AL

max. 5 mm

max.
7,2 W/m

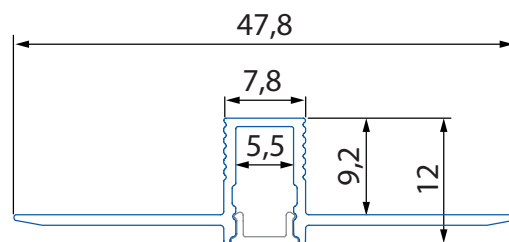

Tento pásek netvoří na matném difuzoru viditelné body.



120 LED/m, 7,2W
24V, IP20 **06A**

Použití

- pro LED pásky do šíře 5 mm
- k chlazení LED pásek a pro jejich snadnější montáž
- komerční prostory, obytné místnosti, dekorace

Instalace

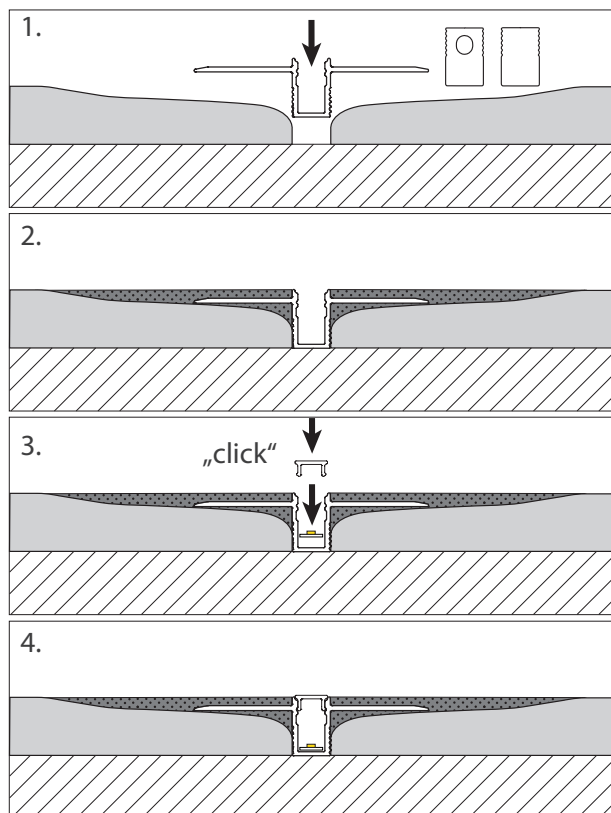

Profil

ML kód	Produkt	Délka	Popis	Difuzor (propustnost)	Cena Kč za 1 m bez DPH
ML-761.050.43.1	Komplet	1 m	Vestavní hliníkový profil pro sádkarton 48x12 mm, matný difuzor	matný (80%)	267,60
ML-761.150.43.1	AL profil				186,30
ML-761.228.43.1	Difuzor				78,10
ML-761.050.43.2	Komplet	2 m	Vestavní hliníkový profil pro sádkarton 48x12 mm, matný difuzor	matný (80%)	231,30
ML-761.150.43.2	AL profil				168,20
ML-761.228.43.2	Difuzor				63,10
ML-761.050.43.9	Komplet	na míru*			314,50

Uvedené ceny jsou brutto velkoobchodní ceny v Kč bez DPH

* Profil na míru lze objednat do maximální délky 2 metry

Příslušenství

ML kód	Popis	Obrázek	Cena Kč bez DPH
ML-762.050.43.0	Koncovka pro AL, bez otvoru, plast, stříbrná barva, 1 ks		7,90
ML-762.050.43.1	Koncovka pro AL, s otvorem, plast, stříbrná barva, 1 ks		7,90

Uvedené ceny jsou brutto velkoobchodní ceny v Kč bez DPH



**AG**

max. 10 mm

max.
18 W/m

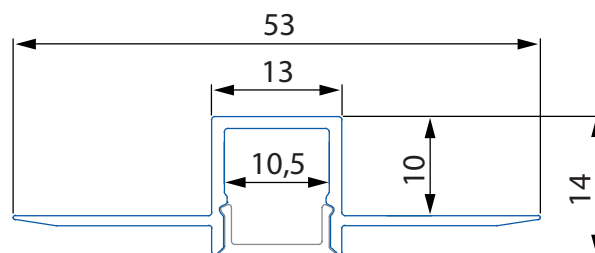

Tyto pásy netvoří na mléčném difuzoru viditelné body.

	180 LED/m, 12W 24V, IP20 07A
	240 LED/m, 6W 24V, IP20/IP65 43A 43E
	300 LED/m, 18W 24V, IP20 08A

Použití

- pro LED pásy do šíře 10 mm
- k chlazení LED pásků a pro jejich snadnější montáž
- komerční prostory, obytné místnosti, dekorace

Instalace

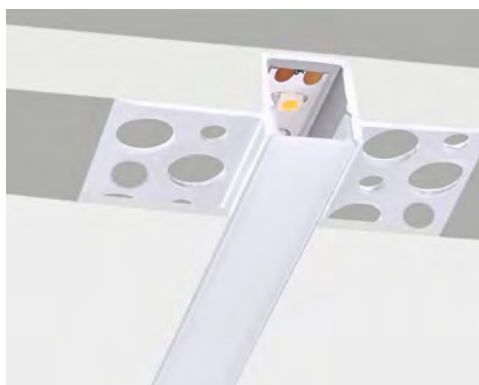
**NEW**

Profil

ML kód	Produkt	Délka	Popis	Difuzor (propustnost)	Cena Kč za 1 m bez DPH		
ML-761.036.43.1	Komplet	1 m	Vestavný hliníkový profil pro sádkarton 53x14 mm, mléčný difuzor	mléčný (70%)	344,30		
ML-761.136.43.1	AL profil				245,70		
ML-761.236.43.1	Difuzor				98,60		
ML-761.036.43.2	Komplet	2 m			294,30		
ML-761.136.43.2	AL profil				220,70		
ML-761.236.43.2	Difuzor				73,60		
ML-761.036.43.9	Komplet	na míru*					403,90

Uvedené ceny jsou brutto velkoobchodní ceny v Kč bez DPH
* Profil na míru lze objednat do maximální délky 2 metry

Příslušenství

ML kód	Popis	Obrázek	Cena Kč bez DPH
ML-762.036.43.0	Koncovka pro AG, AR, AS, bez otvoru, plast, stříbrná barva, 1 ks		10,50
ML-762.036.43.1	Koncovka pro AG, AR, AS, s otvorem, plast, stříbrná barva, 1 ks		10,50

Uvedené ceny jsou brutto velkoobchodní ceny v Kč bez DPH





AZ

max. 20 mm

max.
18 W/m

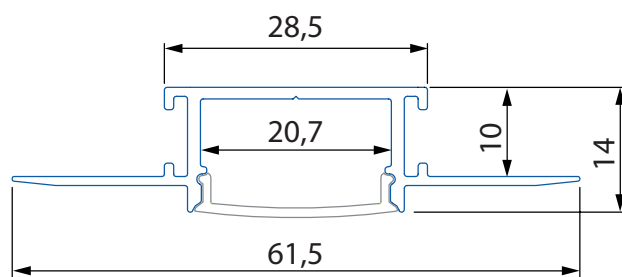

Tyto pásy netvoří na mléčném difuzoru viditelné body.

	180 LED/m, 12W 24V, IP20 07A
	240 LED/m, 6W 24V, IP20/IP65 43A 43E
	300 LED/m, 18W 24V, IP20 08A

Použití

- pro LED pásy do šíře 20 mm
- k chlazení LED pásků a pro jejich snadnější montáž
- komerční prostory, obytné místnosti, dekorace

Instalace

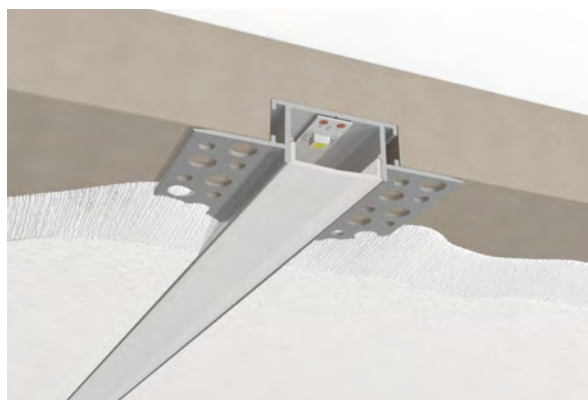

NEW

Profil

ML kód	Produkt	Délka	Popis	Difuzor (propustnost)	Cena Kč za 1 m bez DPH
ML-761.039.43.1	Komplet	1 m	Vestavný hliníkový profil pro sádkarton 62x14 mm, mléčný difuzor	mléčný (70%) 	417,90
ML-761.139.43.1	AL profil				298,30
ML-761.239.43.1	Difuzor				119,60
ML-761.039.43.2	Komplet	2 m	Vestavný hliníkový profil pro sádkarton 62x14 mm, mléčný difuzor	mléčný (70%) 	367,90
ML-761.139.43.2	AL profil				273,30
ML-761.239.43.2	Difuzor				94,60
ML-761.039.43.9	Komplet	na míru*			492,40

Uvedené ceny jsou brutto velkoobchodní ceny v Kč bez DPH
* Profil na míru lze objednat do maximální délky 2 metry

Příslušenství

ML kód	Popis	Obrázek	Cena Kč bez DPH
ML-762.039.43.0	Koncovka pro AZ bez otvoru, plast, stříbrná barva, 1 ks		10,50
ML-762.039.43.1	Koncovka pro AZ s otvorem, plast, stříbrná barva, 1 ks		10,50

Uvedené ceny jsou brutto velkoobchodní ceny v Kč bez DPH

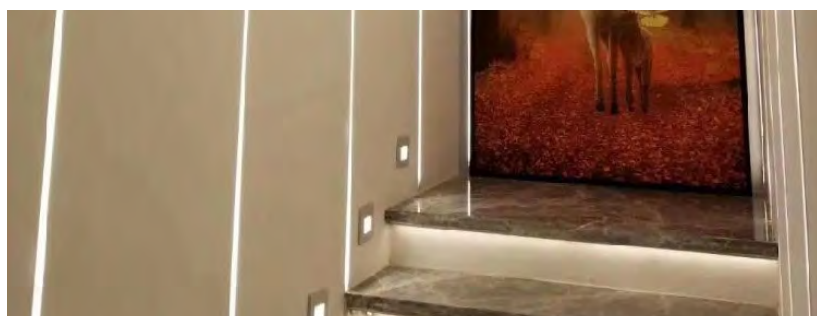
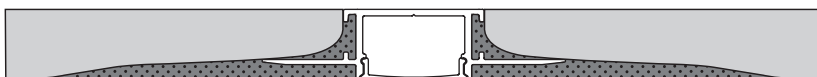



AF

max. 36 mm

 max.
2x
18 W/m



NEW

Tyto pásky netvoří na mléčném difuzoru viditelné body.

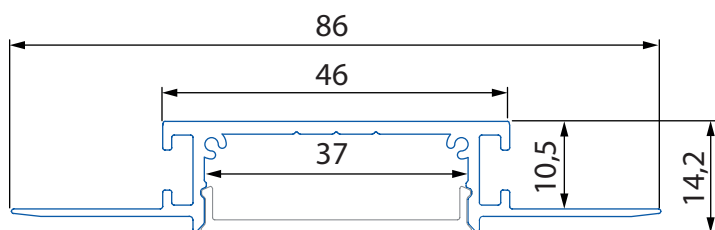

Použití

- pro dva LED pásky do šíře max. 17 mm
- k chlazení LED pásků a pro jejich snadnější montáž
- komerční prostory, obytné místnosti, dekorace



Profil

ML kód	Produkt	Délka	Popis	Difuzor (propustnost)	Cena Kč Za 1 m bez DPH
ML-761.030.43.1	Komplet	1 m	Vestavný hliníkový profil pro sádkarton 88x19 mm, mléčný difuzor	mléčný (70%)	628,10
ML-761.130.43.1	AL profil				466,40
ML-761.230.43.1	Difuzor				161,60
ML-761.030.43.2	Komplet	2 m			578,10
ML-761.130.43.2	AL profil				441,40
ML-761.230.43.2	Difuzor				136,60
ML-761.030.43.9	Komplet	na míru*			745,20

Uvedené ceny jsou brutto velkoobchodní ceny v Kč bez DPH
* Profil na míru lze objednat do maximální délky 2 metry

Instalace

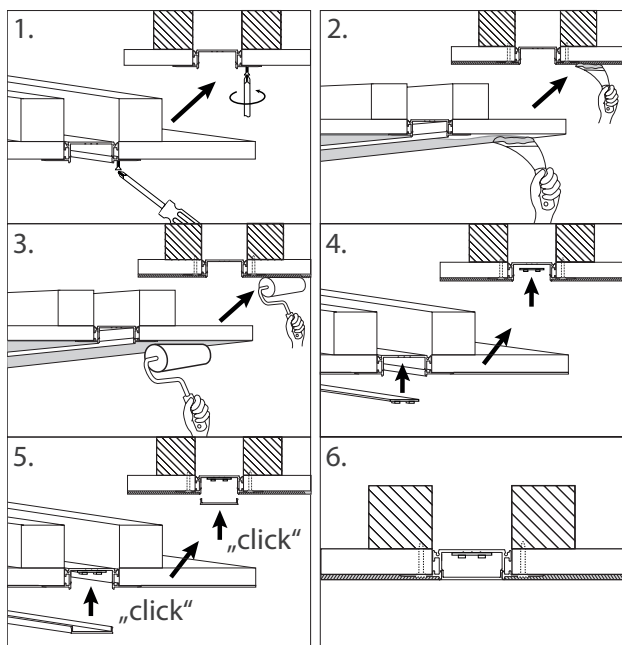

Příslušenství

ML kód	Popis	Obrázek	Cena Kč bez DPH
ML-762.030.43.0	Koncovka pro AF bez otvoru, kov, stříbrná barva, 1 ks		31,50
ML-762.030.43.1	Koncovka pro AF s otvorem, kov, stříbrná barva, 1 ks		31,50
ML-762.230.43.0	Spojovací díl pro AF, tvar L, komplet		367,90

Uvedené ceny jsou brutto velkoobchodní ceny v Kč bez DPH



NEW

AR

max. 10 mm

max.
18 W/m

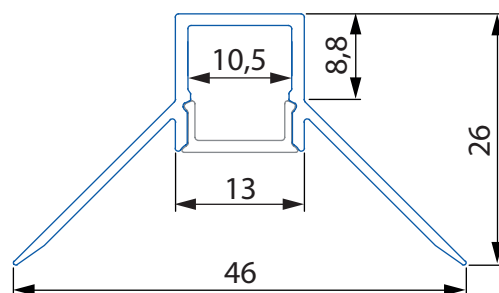

Tyto pásy netvoří na mléčném difuzoru viditelné body.

	180 LED/m, 12W 24V, IP20 07A
	240 LED/m, 6W 24V, IP20/IP65 43A 43E
	300 LED/m, 18W 24V, IP20 08A

Použití

- pro LED pásy do šíře 10 mm
- instalace pod omítku a do vnitřních rohů místností
- k chlazení LED pásků a pro jejich snadnější montáž
- komerční prostory, obytné místnosti, dekorace

Instalace



Profil

ML kód	Produkt	Délka	Popis	Difuzor (propustnost)	Cena Kč za 1 m bez DPH
ML-761.037.43.1	Komplet	1 m	Rohový hliníkový profil pro sádkarton 46x26 mm, mléčný difuzor	mléčný (70%)	344,30
ML-761.137.43.1	AL profil				245,70
ML-761.236.43.1	Difuzor				98,60
ML-761.037.43.2	Komplet	2 m	Rohový hliníkový profil pro sádkarton 46x26 mm, mléčný difuzor	mléčný (70%)	294,30
ML-761.137.43.2	AL profil				220,70
ML-761.236.43.2	Difuzor				73,60
ML-761.037.43.9	Komplet	na míru*			403,90

Uvedené ceny jsou brutto velkoobchodní ceny v Kč bez DPH
* Profil na míru lze objednat do maximální délky 2 metry

Příslušenství

ML kód	Popis	Obrázek	Cena Kč bez DPH
ML-762.036.43.0	Koncovka pro AG, AR, AS, bez otvoru, plast, stříbrná barva, 1 ks		10,50
ML-762.036.43.1	Koncovka pro AG, AR, AS, s otvorem, plast, stříbrná barva, 1 ks		10,50

Uvedené ceny jsou brutto velkoobchodní ceny v Kč bez DPH



**AS**

max. 10 mm

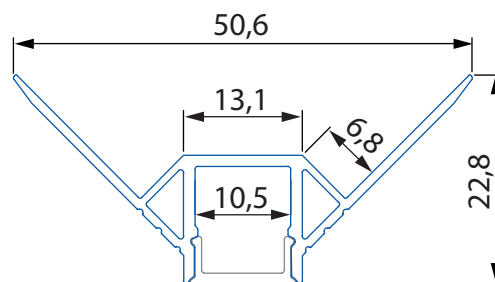
max.
18 W/m

Tyto pásky netvoří na mléčném difuzoru viditelné body.

	180 LED/m, 12W 24V, IP20 07A
	240 LED/m, 6W 24V, IP20/IP65 43A 43E
	300 LED/m, 18W 24V, IP20 08A

Použití

- pro LED pásky do šíře 10 mm
- instalace pod omítku a do vnějších rohů místností
- k chlazení LED pásků a pro jejich snadnější montáž
- komerční prostory, obytné místnosti, dekorace

Instalace

**NEW**

Profil

ML kód	Produkt	Délka	Popis	Difuzor (propustnost)	Cena Kč za 1 m bez DPH
ML-761.038.43.1	Komplet	1 m	Rohový hliníkový profil pro sádkarton 51x23 mm, mléčný difuzor	mléčný (70%) 	386,30
ML-761.138.43.1	AL profil				287,80
ML-761.236.43.1	Difuzor				98,60
ML-761.038.43.2	Komplet	2 m			336,30
ML-761.138.43.2	AL profil				262,80
ML-761.236.43.2	Difuzor				73,60
ML-761.038.43.9	Komplet	na míru*			454,50

Uvedené ceny jsou brutto velkoobchodní ceny v Kč bez DPH
* Profil na míru lze objednat do maximální délky 2 metry

Příslušenství

ML kód	Popis	Obrázek	Cena Kč bez DPH
ML-762.036.43.0	Koncovka pro AG, AR, AS, bez otvoru, plast, stříbrná barva, 1 ks		10,50
ML-762.036.43.1	Koncovka pro AG, AR, AS, s otvorem, plast, stříbrná barva, 1 ks		10,50

Uvedené ceny jsou brutto velkoobchodní ceny v Kč bez DPH



NEW



Bílá barva

AJ

max. 20 mm

max. 38,4 W/m

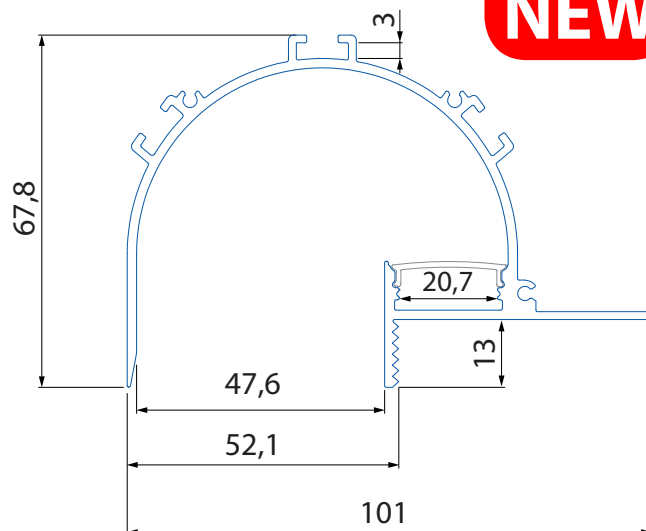

Tak, aby se na mléčném difuzoru profilu netvořily viditelné body, je potřeba použít LED pásek s hustotou minimálně 60LED/m.

Použití

- pro LED pásky do šíře 20 mm
- perfektní řešení při realizaci světelných ramp v interiérech

Instalace

MONTÁŽ NA ZEĎ

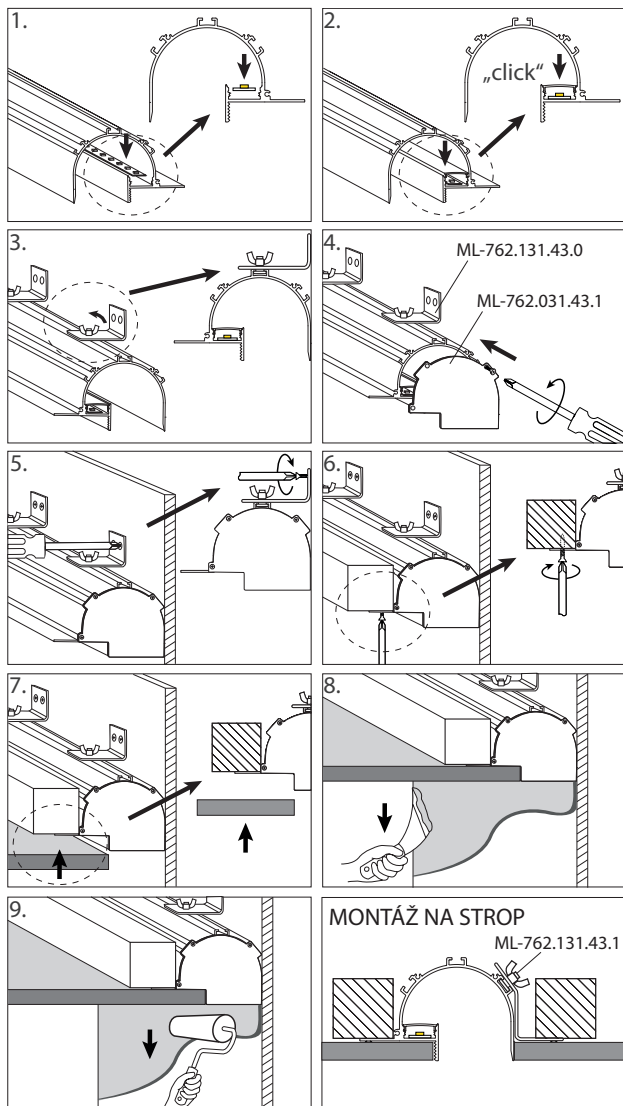

Profil

ML kód	Produkt	Délka	Popis	Difuzor (propustnost)	Cena Kč za 1 m bez DPH
ML-761.031.43.1	Komplet	1 m	Podhledový hliníkový profil pro sádkarton 101x68 mm, mléčný difuzor	mléčný (70%)	995,90
ML-761.131.43.1	AL profil				876,30
ML-761.231.43.1	Difuzor				119,60
ML-761.031.43.2	Komplet	2 m			945,90
ML-761.131.43.2	AL profil				851,30
ML-761.231.43.2	Difuzor				94,60
ML-761.031.43.9	Komplet	na míru*			1187,60

Uvedené ceny jsou brutto velkoobchodní ceny v Kč bez DPH

* Profil na míru lze objednat do maximální délky 2 metry

Příslušenství

ML kód	Popis	Obrázek	Cena Kč bez DPH
ML-762.031.43.0	Koncovka pro AJ bez otvoru, pravá, kov, bílá barva, 1 ks		52,60
ML-762.031.43.1	Koncovka pro AJ, bez otvoru, levá, kov, bílá barva, 1 ks		52,60
ML-762.131.43.0	Kovový montážní úchyt pro AJ, uchycení ke zdi, 1 ks		52,60
ML-762.131.43.1	Kovový montážní úchyt pro AJ, uchycení k sádkartonu, 1 ks		52,60

Uvedené ceny jsou brutto velkoobchodní ceny v Kč bez DPH

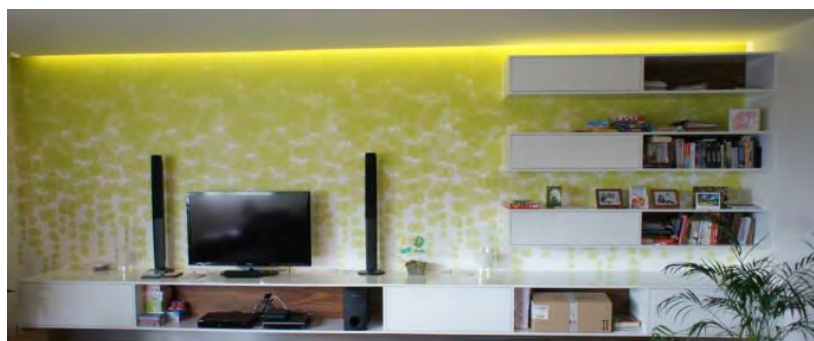

**AB**

max. 12 mm

max.
2x
28,8 W/m

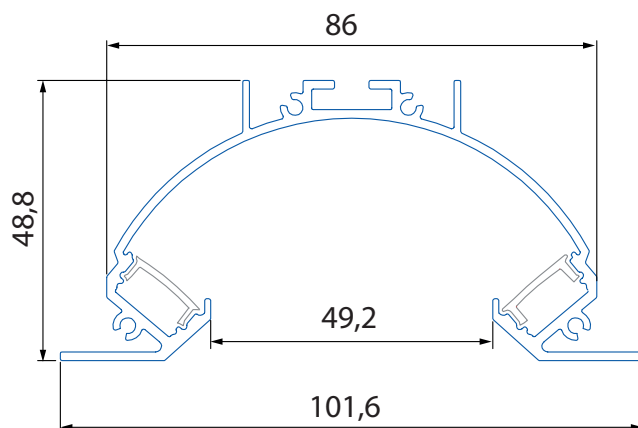
**NEW**





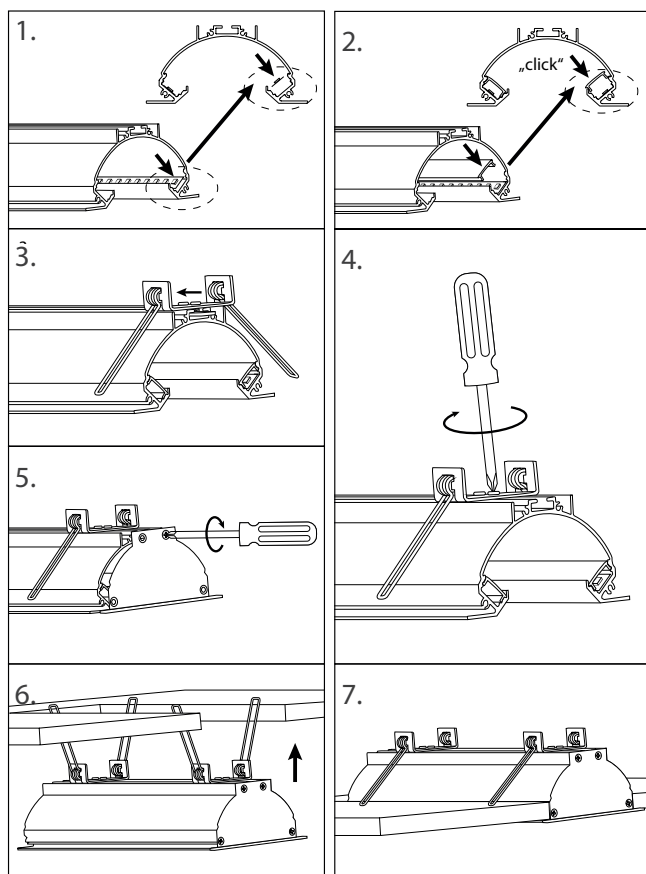

Použití

- pro dva LED pásky do šíře 12 mm
- poskytuje příjemné nepřímé osvětlení
- k chlazení LED pásek a pro jejich snadnější montáž
- komerční prostory, obytné místnosti, dekorace

Instalace





Profil

ML kód	Produkt	Délka	Popis	Difuzor (propustnost)	Cena Kč za 1 m bez DPH
ML-761.033.43.1	Komplet	1 m	Podhledový hliníkový profil pro sádkarton 102x49 mm, mléčný difuzor	 mléčný (70%)	995,90
ML-761.133.43.1	AL profil				842,50
ML-761.201.43.1	Difuzor				85,10
ML-761.033.43.2	Komplet	2 m	Podhledový hliníkový profil pro sádkarton 102x49 mm, mléčný difuzor	 mléčný (70%)	945,90
ML-761.133.43.2	AL profil				815,90
ML-761.201.43.2	Difuzor				65,20
ML-761.033.43.9	Komplet	na míru*			1187,60
ML-761.034.43.1	Komplet	1 m	Podhledový hliníkový profil pro sádkarton 102x49 mm, matný difuzor	 matný (80%)	995,90
ML-761.133.43.1	AL profil				842,50
ML-761.202.43.1	Difuzor				85,10
ML-761.034.43.2	Komplet	2 m	Podhledový hliníkový profil pro sádkarton 102x49 mm, matný difuzor	 matný (80%)	945,90
ML-761.133.43.2	AL profil				815,90
ML-761.202.43.2	Difuzor				65,20
ML-761.034.43.9	Komplet	na míru*			1187,60
ML-761.035.43.1	Komplet	1 m	Podhledový hliníkový profil pro sádkarton 102x49 mm, čirý difuzor	 čirý (90%)	995,90
ML-761.133.43.1	AL profil				842,50
ML-761.203.43.1	Difuzor				85,10
ML-761.035.43.2	Komplet	2 m	Podhledový hliníkový profil pro sádkarton 102x49 mm, čirý difuzor	 čirý (90%)	945,90
ML-761.133.43.2	AL profil				815,90
ML-761.203.43.2	Difuzor				65,20
ML-761.035.43.9	Komplet	na míru*			1187,60

Uvedené ceny jsou brutto velkoobchodní ceny v Kč bez DPH
* Profil na míru lze objednat do maximální délky 2 metry

Příslušenství

ML kód	Popis	Obrázek	Cena Kč bez DPH
ML-762.033.43.0	Koncovka pro AB, bez otvoru, kov, stříbrná barva, 1 ks		36,80
ML-762.033.43.1	Koncovka pro AB, s otvorem, kov, stříbrná barva, 1 ks		36,80
ML-762.233.43.0	Kovové pérko k uchycení profilu AB, 1 ks		73,60

Uvedené ceny jsou brutto velkoobchodní ceny v Kč bez DPH



NEW

Bílá barva

AN

max. 13 mm

max. 19,2 W/m

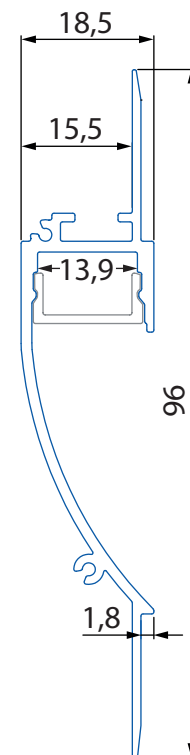

Použití

- pro LED pásy do šíře 13 mm
- ideální pásek pro dekoraci
- orientační a dekorativní osvětlení stěn v domácnosti i komerčních prostorách
- k chlazení LED pásků a pro jejich snadnější montáž

Instalace

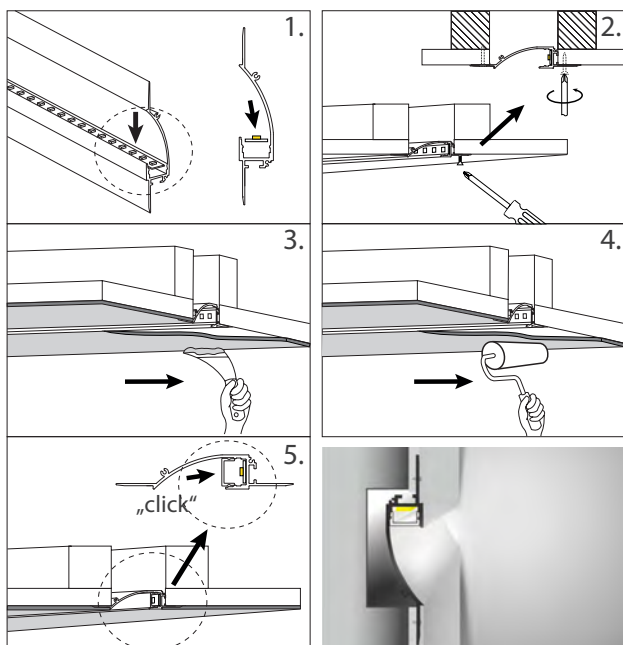

Profil

ML kód	Produkt	Délka	Popis	Difuzor (propustnost)	Cena Kč za 1 m bez DPH
ML-761.041.43.1	Komplet	1 m	Vestavný hliníkový profil pro sádkarton 19x96 mm, mléčný difuzor	mléčný (70%)	628,10
ML-761.141.43.1	AL profil				519,00
ML-761.241.43.1	Difuzor				109,10
ML-761.041.43.2	Komplet	2 m	Vestavný hliníkový profil pro sádkarton 19x96 mm, mléčný difuzor	mléčný (70%)	578,10
ML-761.141.43.2	AL profil				494,00
ML-761.241.43.2	Difuzor				84,10
ML-761.041.43.9	Komplet	na míru*			745,20

Uvedené ceny jsou brutto velkoobchodní ceny v Kč bez DPH
* Profil na míru lze objednat do maximální délky 2 metry

Příslušenství

ML kód	Popis	Obrázek	Cena Kč bez DPH
ML-762.041.43.0	Koncovka pro AN, pravá, bez otvoru, bílá barva, kov, 1 ks		36,80
ML-762.041.43.1	Koncovka pro AN, levá, bez otvoru, bílá barva, kov, 1 ks		36,80

Uvedené ceny jsou brutto velkoobchodní ceny v Kč bez DPH

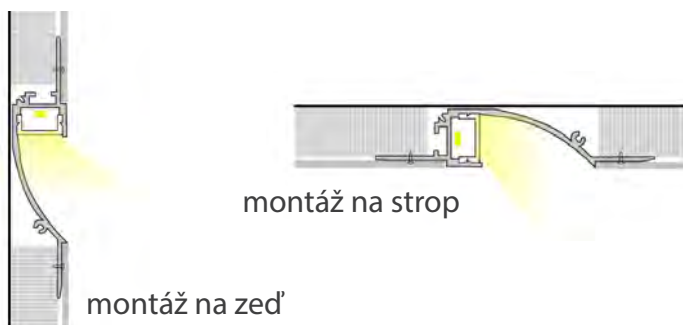
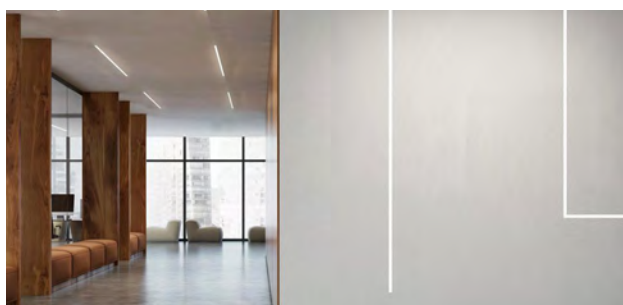



AT

max. 12 mm

max.
28,8 W/m

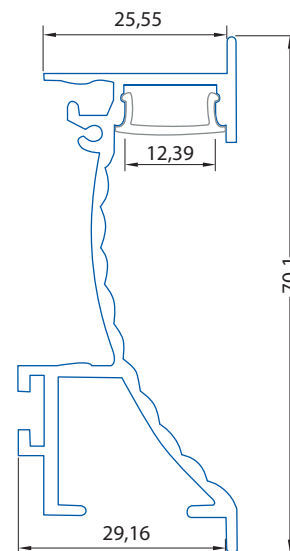

Použití

- pro LED pásky do šíře 12 mm
- vhodný pro nástěnnou montáž
- instalace pomocí kovového pérka
- chodby, schodiště, sádkarton, podhledy...
- kancelářské prostory, prodejny...

Instalace

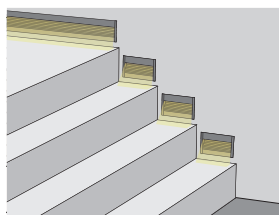
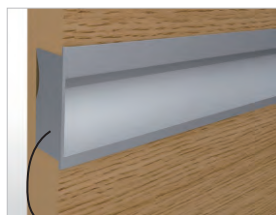
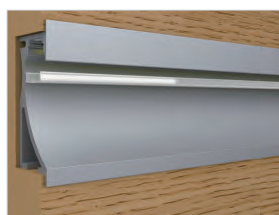

Koncovka pro AT
bez otvoru (levá)
ML-762.065.02.0

Profil

ML kód	Produkt	Délka	Popis	Difuzor (propustnost)	Cena Kč za 1 m bez DPH
ML-761.065.02.1	Komplet				730,70
ML-761.165.02.1	AL profil	1 m	Nástěnný hliníkový profil 29x70 mm, mléčný difuzor	mléčný (70%)	664,20
ML-761.221.02.1	Difuzor				66,60
ML-761.065.02.2	Komplet				664,20
ML-761.165.02.2	AL profil	2 m			617,50
ML-761.221.02.2	Difuzor		46,60		
ML-761.065.02.9	Komplet	na míru*			903,50
ML-761.066.02.1	Komplet				730,70
ML-761.165.02.1	AL profil	1 m	Nástěnný hliníkový profil 29x70 mm, matný difuzor	matný (80%)	664,20
ML-761.222.02.1	Difuzor				66,60
ML-761.066.02.2	Komplet				664,20
ML-761.165.02.2	AL profil	2 m			617,50
ML-761.222.02.2	Difuzor		46,60		
ML-761.066.02.9	Komplet	na míru*			903,50
ML-761.067.02.1	Komplet				730,70
ML-761.165.02.1	AL profil	1 m	Nástěnný hliníkový profil 29x70 mm, čirý difuzor	čirý (90%)	664,20
ML-761.223.02.1	Difuzor				66,60
ML-761.067.02.2	Komplet				664,20
ML-761.165.02.2	AL profil	2 m			617,50
ML-761.223.02.2	Difuzor		46,60		
ML-761.067.02.9	Komplet	na míru*			903,50

Uvedené ceny jsou brutto velkoobchodní ceny v Kč bez DPH

* Profil na míru lze objednat do maximální délky 2 metry

Příslušenství

ML kód	Popis	Obrázek	Cena Kč bez DPH
ML-762.065.02.0	Koncovka pro AT bez otvoru (levá), plast, stříbrná barva, 1 ks		21,00
ML-762.065.02.1	Koncovka pro AT s otvorem (pravá), plast, stříbrná barva, 1 ks		21,00
ML-762.265.02.0	Kovové pérko k uchycení profilu AT		51,50

Uvedené ceny jsou brutto velkoobchodní ceny v Kč bez DPH



NEW

DC

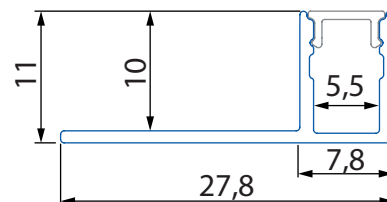
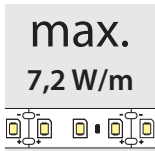
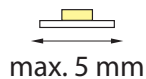

Tento pásek netvoří na matném difuzoru viditelné body.



Použití

- pro LED pásky do šíře 5 mm
- elegantní ukončení obkladů místo klasické ukončovací lišty
- koupelny, wellness, chodby, moderní interiéry
- k chlazení LED pásků a pro jejich snadnější montáž

Instalace

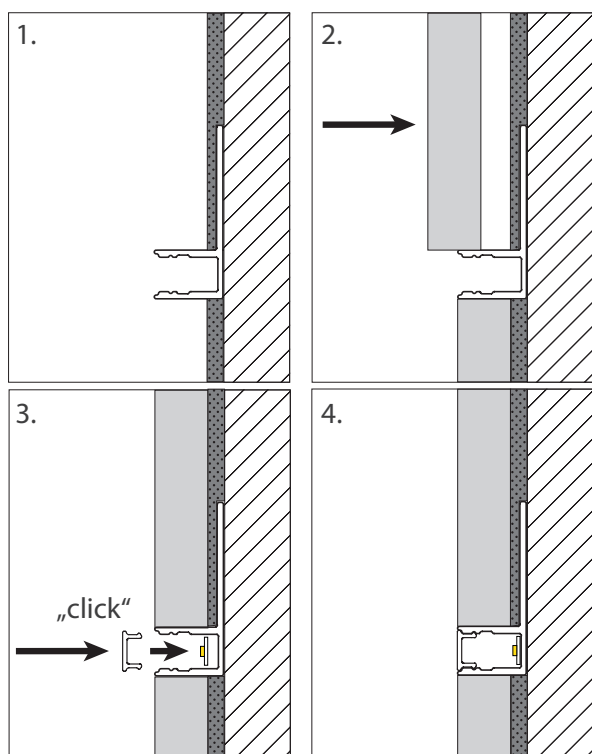

Profil

ML kód	Produkt	Délka	Popis	Difuzor (propustnost)	Cena Kč za 1 m bez DPH
ML-761.049.43.1	Komplet	1 m	Obkladový hliníkový profil 28x11 mm, matný difuzor	matný (80%)	225,50
ML-761.149.43.1	AL profil				144,30
ML-761.228.43.1	Difuzor				78,10
ML-761.049.43.2	Komplet	2 m	Obkladový hliníkový profil 28x11 mm, matný difuzor	189,20	126,20
ML-761.149.43.2	AL profil				63,10
ML-761.228.43.2	Difuzor				63,10
ML-761.049.43.9	Komplet	na míru*			263,90

Uvedené ceny jsou brutto velkoobchodní ceny v Kč bez DPH
* Profil na míru lze objednat do maximální délky 2 metry

Příslušenství

ML kód	Popis	Obrázek	Cena Kč bez DPH
ML-762.049.43.0	Koncovka pro DC, bez otvoru, plast, stříbrná barva, 1 ks		7,90
ML-762.049.43.1	Koncovka pro DC, s otvorem, plast, stříbrná barva, 1 ks		7,90

Uvedené ceny jsou brutto velkoobchodní ceny v Kč bez DPH

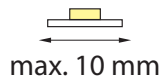
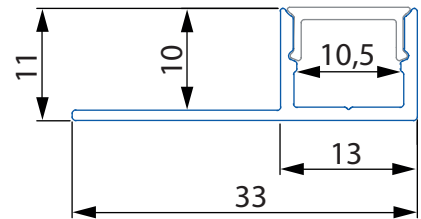

**NEW****DP****max.
12 W/m**

Tyto pásky netvoří na mléčném difuzoru viditelné body.



Použití

- pro LED pásky do šíře 10 mm
- elegantní ukončení obkladů místo klasické ukončovací lišty
- koupelny, wellness, chodby, moderní interiéry
- k chlazení LED pásků a pro jejich snadnější montáž

Instalace

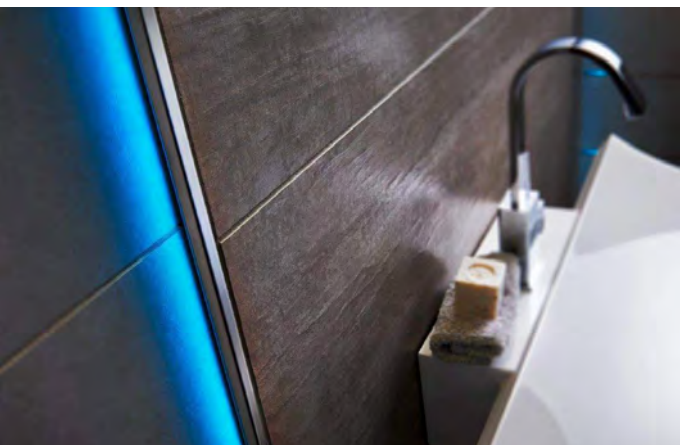
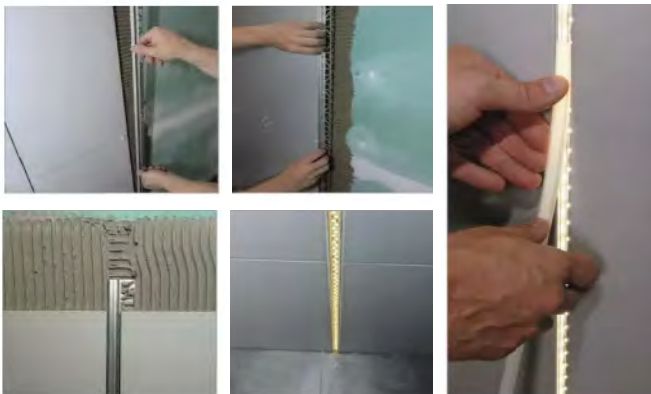

Profil

ML kód	Produkt	Délka	Popis	Difuzor (propustnost)	Cena Kč za 1 m bez DPH
ML-761.043.43.1	Komplet	1 m	Obkladový hliníkový profil 33x11 mm, mléčný difuzor	mléčný (70%)	312,80
ML-761.143.43.1	AL profil				214,20
ML-761.236.43.1	Difuzor				98,60
ML-761.043.43.2	Komplet	2 m			262,80
ML-761.143.43.2	AL profil				189,20
ML-761.236.43.2	Difuzor				73,60
ML-761.043.43.9	Komplet	na míru*			366,00

Uvedené ceny jsou brutto velkoobchodní ceny v Kč bez DPH

* Profil na míru lze objednat do maximální délky 2 metry

Příslušenství

ML kód	Popis	Obrázek	Cena Kč bez DPH
ML-762.043.43.0	Koncovka pro DP, DR, DS, bez otvoru, plast, stříbrná barva, 1 ks		10,50
ML-762.043.43.1	Koncovka pro DP, DR, DS, s otvorem, plast, stříbrná barva, 1 ks		10,50

Uvedené ceny jsou brutto velkoobchodní ceny v Kč bez DPH

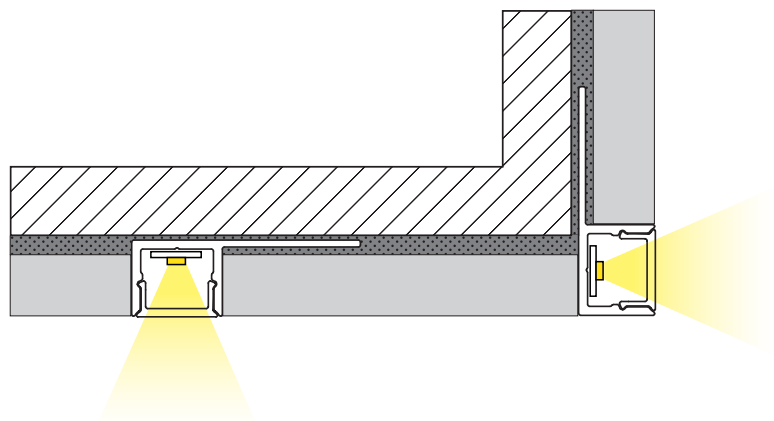

NEW



DR

max. 10 mm

max.
12 W/m

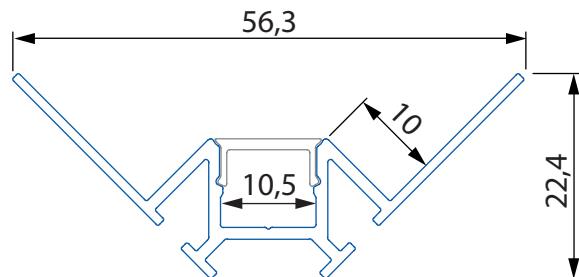

Tyto pásky netvoří na mléčném difuzoru viditelné body.



Použití

- pro LED pásky do šíře 10 mm
- elegantní ukončení obkladů ve vnitřních rozích místo klasických rohových lišt
- koupelny, wellness, chodby, moderní interiéry
- k chlazení LED pásků a pro jejich snadnější montáž

Instalace

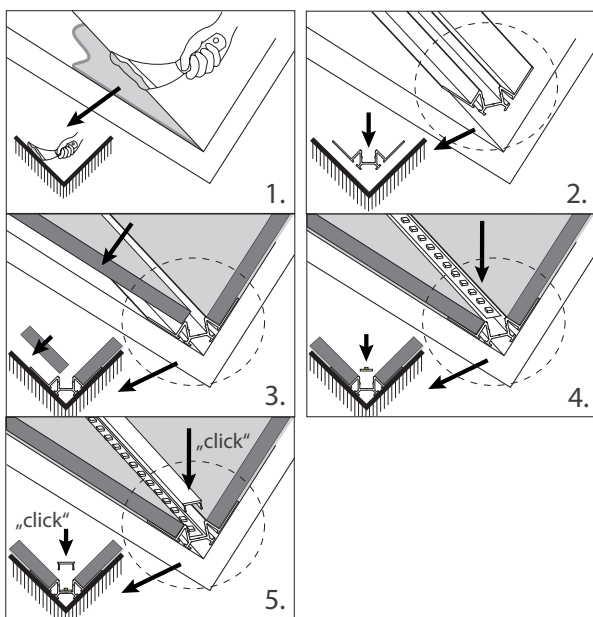

Profil

ML kód	Produkt	Délka	Popis	Difuzor (propustnost)	Cena Kč za 1 m bez DPH
ML-761.044.43.1	Komplet	1 m	Obkladový hliníkový profil 56x22 mm, mléčný difuzor	mléčný (70%)	417,90
ML-761.144.43.1	AL profil				319,30
ML-761.236.43.1	Difuzor				98,60
ML-761.044.43.2	Komplet	2 m			367,90
ML-761.144.43.2	AL profil				294,30
ML-761.236.43.2	Difuzor				73,60
ML-761.044.43.9	Komplet	na míru*			492,40

Uvedené ceny jsou brutto velkoobchodní ceny v Kč bez DPH
* Profil na míru lze objednat do maximální délky 2 metry

Příslušenství

ML kód	Popis	Obrázek	Cena Kč bez DPH
ML-762.043.43.0	Koncovka pro DP, DR, DS, bez otvoru, plast, stříbrná barva, 1 ks		10,50
ML-762.043.43.1	Koncovka pro DP, DR, DS, s otvorem, plast, stříbrná barva, 1 ks		10,50

Uvedené ceny jsou brutto velkoobchodní ceny v Kč bez DPH



NEW**DS**

max. 10 mm

max.
18 W/m

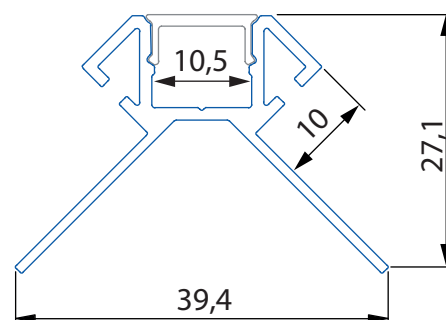

Tyto pásky netvoří na mléčném difuzoru viditelné body.



Použití

- pro LED pásky do šíře 10 mm
- elegantní ukončení obkladů na vnějších rozích místo klasických rohových lišt
- koupelny, wellness, chodby, moderní interiéry
- k chlazení LED pásků a pro jejich snadnější montáž

Instalace

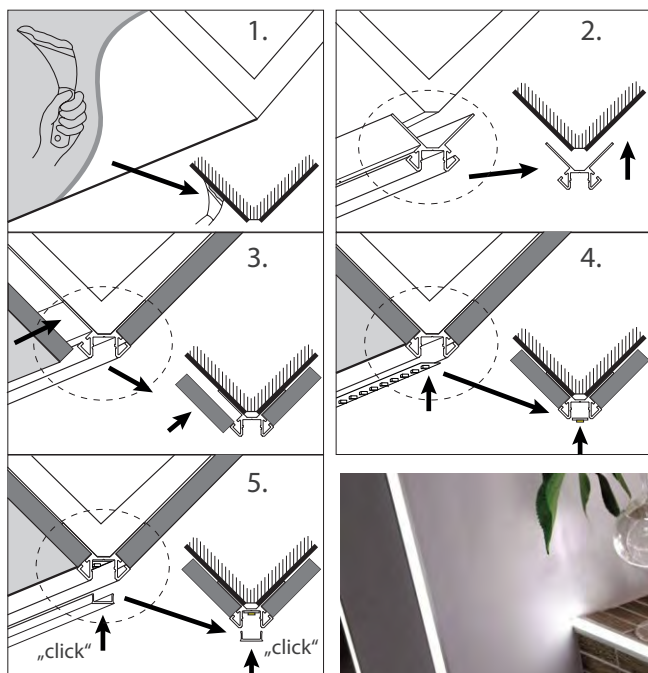

Profil

ML kód	Produkt	Délka	Popis	Difuzor (propustnost)	Cena Kč za 1 m bez DPH
ML-761.045.43.1	Komplet	1 m	Obkladový hliníkový profil 39x27 mm, mléčný difuzor	mléčný (70%)	417,90
ML-761.145.43.1	AL profil				319,30
ML-761.236.43.1	Difuzor				98,60
ML-761.045.43.2	Komplet	2 m			367,90
ML-761.145.43.2	AL profil				294,30
ML-761.236.43.2	Difuzor				73,60
ML-761.045.43.9	Komplet	na míru*			492,40

Uvedené ceny jsou brutto velkoobchodní ceny v Kč bez DPH

* Profil na míru lze objednat do maximální délky 2 metry

Příslušenství

ML kód	Popis	Obrázek	Cena Kč bez DPH
ML-762.043.43.0	Koncovka pro DP, DR, DS, bez otvoru, plast, stříbrná barva, 1 ks		10,50
ML-762.043.43.1	Koncovka pro DP, DR, DS, s otvorem, plast, stříbrná barva, 1 ks		10,50

Uvedené ceny jsou brutto velkoobchodní ceny v Kč bez DPH

SMD
2835240
LED/mIP
206
W/m8
mm350
0,8 mm²

120°

max
+50°C
min
-20°C54000
h
L70
B105 let
záruka

3 SDCM

Extra
longCRI
≥9024 V
DC6 LED
25 mm≤ 10 m
24 VDC≤ 25 m
24 VDC

Suché prostředí

24 V
DCSvětelný tok
≈ (lm/m)

Barva

Teplota bílé (K)

Základní
baleníCena
Kč/m

ML-126.891.60.0	496		CW 6000 K	5 m	310,70
ML-126.892.60.0	511		NW 4200 K	5 m	310,70
ML-126.893.60.0	470		WW 3000 K	5 m	310,70
ML-126.894.60.0	431		EWV 2700 K	5 m	310,70
ML-126.895.60.0	382		UWW 2000 K	5 m	310,70

Alternativní balení: .2 = balení 50 m

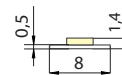
SMD
2835240
LED/mIP
656
W/m9
mm350
0,8 mm²

120°

max
+50°C
min
-20°C54000
h
L70
B105 let
záruka

3 SDCM

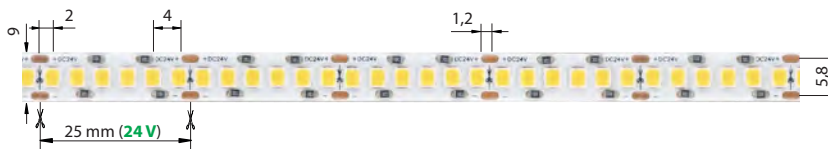
Extra
longCRI
≥9024 V
DC6 LED
25 mm≤ 10 m
24 VDC≤ 25 m
24 VDC

Vlhké prostředí

24 V
DCSvětelný tok
≈ (lm/m)

Barva

Teplota bílé (K)

Základní
baleníCena
Kč/m

ML-126.896.60.0	482		CW 6000 K	5 m	345,50
ML-126.897.60.0	497		NW 4200 K	5 m	345,50
ML-126.898.60.0	457		WW 3000 K	5 m	345,50
ML-126.899.60.0	419		EWV 2700 K	5 m	345,50
ML-126.900.60.0	371		UWW 2000 K	5 m	345,50

Alternativní balení: .7 = balení 10 m

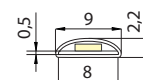
**Hlavní výhody nového LED pásku:**

- Hustota 240 LED/m omezuje nežádoucí tečkování i v nízkých profilech
- Nízká spotřeba pouze 6 W/m – ideální pro dekorace
- Až 10 m LED pásku lze napájet pouze z jedné strany
- Šíře pouze 8 mm – vhodný i do úzkých profilů
- Varianta i v krytí IP65 – vhodná do koupelen
- Možná dodávka i v zákaznické délce (verze IP65 na míru v délce až 10 m)

Kompletní nabídku kvalitních LED pásků, napájecích zdrojů, řízení a dalšího příslušenství naleznete v našem aktuálním katalogu LED pásků a také na webu:
www.mclcd.cz

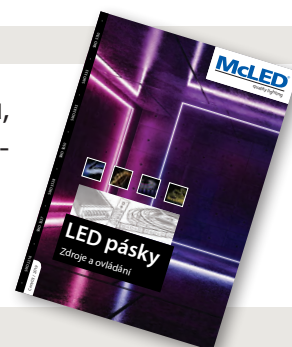

McLED
quality lighting

SMD 2216 SMD 3527 SMD 3528 SMD 3529 SMD 3535 SMD 5050 SMD 2835 SMD 3030 SMD 3838

9/8/2019

LED pásky
Zdroje a ovládání

McLED
quality lighting

SMD 3835 SMD 5050 SMD 5970 SMD 1019 SMD 3030

9/8/2019

LED moduly

McLED
quality lighting

LEDIC ORION TROLL PERSA CALIPSO

9/8/2019

LED reflektory

McLED
quality lighting

E40 E27 E14 G13 G4 G9 G10

6/8/3 9/8/3

9/8/2019

Světelné zdroje LED

McLED
quality lighting

PODLEDOVA PRISAZENA NASTENNA NASTENNA PRACHOTESNA NASTROVA

9/8/2019

LED svítidla

McLED
quality lighting

STROPNI NASTENNE PRISAZENE ZAMBRAUNI

9/8/2019

LED architektonické osvětlení

McLED
quality lighting

9/9/2018

Závěsné systémy
pro LED svítidla